

User Manual



DEALER: This manual MUST be given to the user of the product.

USER: BEFORE using this product, read this manual and save for future reference.

FR	Manuel d'utilisation.....	page 13
DE	Gebrauchsanweisung.....	page 28
ES	Manual del usuario.....	page 42
PT	Manual de utilização.....	page 56
IT	Manuale d'uso.....	page 70
DA	Brugsanvisning.....	page 85
SV	Bruksanvisning.....	page 99
FI	Käyttöopas.....	page 113

Yes, you can.



Invacare® Matrix® PB Elite

Model Numbers PBE, PBE-FB and EDB

I General

I.1 Symbols

Signal words are used in this manual and apply to hazards or unsafe practices which could result in personal injury or property damage. See the information below for definitions of the signal words.



WARNING

Warning indicates a potentially hazardous situation which, if not avoided, could result in death or serious injury.

CAUTION

Caution indicates a potentially hazardous situation which, if not avoided, may result in property damage or minor injury or both.



Gives useful tips, recommendations and information for efficient, trouble-free use.

I.2 Overview

Important Information

The best way to avoid problems related to pressure sores is to understand their causes and your role in a skin management program.

Your therapist and physician should be consulted if you have questions regarding individual limitations and needs.

All cushions should be selected carefully. Working with your therapist and physician is the best way to assure that a cushion choice matches your individual needs.

As the needs of the individual become more complex, cushion evaluation becomes more important.

Invacare Matrix Elite

The Invacare Matrix Elite back is contoured to provide precise orientation within the wheelchair for optimal postural support. The foam is oversized to provide extra comfort and protection.

The Invacare Matrix Elite back includes a movable foam lumbar pad that can be installed/inserted behind the existing foam cushion to provide additional positioning capability. Refer to Lumbar Support (Optional) on page 11 for instructions on how to insert and adjust your lumbar support.

Outer Cover

The outer cover is made of a mesh material that is moisture resistant and breathable. Regular cleaning and inspection of the outer cover is recommended. Refer to Care and Maintenance on page 11.

2 Safety

i Check ALL parts for shipping damage. If shipping damage is noted, DO NOT use. Contact carrier/dealer for further instruction.

2.1 Transporting the Client Within a Wheelchair Fitted with a Matrix Back in a Motor Vehicle

The following guidelines should be made available to all parties who are responsible for the transportation of the client, such as schools and transport providers.

Wherever practicable the client should be transferred out of the wheelchair into a vehicle seat and use a lap and diagonal seat belt or an appropriate child safety seat.

The Matrix back has been dynamically tested and meets the requirements of ISO 16840-4 and Section 20, ANSI/RESNA WC/Volume 4 “Wheelchair Seating Systems for Use in Motor Vehicles”. A Surrogate Wheelchair Base (SWCB) and a Hybrid III Midsize-Adult Male Anthropomorphic Test Device were used in a forward facing frontal impact test. The SWCB was secured by a four-point, strap type wheelchair tie-down and the occupant restraint was a vehicle anchored lap and diagonal occupant restraint system.

Matrix backs should only be used in conjunction with wheelchairs that comply with the performance requirements of ANSI WC19 or ISO 7176-19.

Before Entering the Vehicle Check the Following:

Matrix Back - must be securely fastened into the wheelchair as described in the user manual.

Posture Belts and Harnesses - should remain fitted during transportation, although they are designed to provide postural support only, they are not intended for safety during transportation.

Head Support - must be securely fitted and correctly adjusted close to the rear of the client’s head during transportation, in order to reduce the risk of whiplash injuries.

The Wheelchair Tie-down and Occupant Restraint System (WTORS)

Wheelchair Tie-down - The wheelchair must be securely tied down within the vehicle, in a forward facing position, in accordance with the wheelchair and tiedown manufacturers instructions.

Occupant Restraint - A suitable occupant restraint system must also be fitted in accordance with the manufacturer’s instructions. A minimum is a lap and diagonal belt (lap belts on their own are not suitable). Restraints that loop over the shoulder and anchor to the vehicle floor should be avoided where possible, as they can cause a heavy downward load through the client during an impact, the preferred type anchor above and behind the shoulder as with a car seat belt. The lap section of the belt should fit snugly over the pelvis of the client and should not be able to ride up to the abdominal area. The upper torso section of belt should be in contact with the client’s chest and fit over the shoulder(s), while not cutting into the neck or slipping off the shoulder(s).

i If the wheelchair and Matrix back are to be transported unoccupied, the wheelchair should be tied down with suitable equipment according to the manufacturer’s instructions. If the equipment is to be dismantled for transportation, ensure that all parts are secured safely within the vehicle.

2.2 Intended Use

The Invacare Matrix Elite back is designed to provide precise orientation within the wheelchair for optimal postural support.

2.3 General Warnings



WARNING

DO NOT USE THIS PRODUCT OR ANY AVAILABLE OPTIONAL EQUIPMENT WITHOUT FIRST COMPLETELY READING AND UNDERSTANDING THESE INSTRUCTIONS AND ANY ADDITIONAL INSTRUCTIONAL MATERIAL SUCH AS OWNER'S MANUALS, SERVICE MANUALS OR INSTRUCTION SHEETS SUPPLIED WITH THIS PRODUCT OR OPTIONAL EQUIPMENT. IF YOU ARE UNABLE TO UNDERSTAND THE WARNINGS, CAUTIONS OR INSTRUCTIONS, CONTACT A HEALTHCARE PROFESSIONAL, DEALER OR TECHNICAL PERSONNEL BEFORE ATTEMPTING TO USE THIS EQUIPMENT - OTHERWISE, INJURY OR DAMAGE MAY OCCUR.

ACCESSORIES WARNING

Invacare products are specifically designed and manufactured for use in conjunction with Invacare accessories. Accessories designed by other manufacturers have not been tested by Invacare and are not recommended for use with Invacare products.

INSTALLATION WARNING

The procedures in this manual should be performed by a qualified technician.

After any adjustments, repair or service and before use, make sure that all attaching component parts are secure.

DO NOT install the Invacare Matrix Elite assembly onto back canes with an outside diameter greater than 1-inch (25 mm) or less than 3/4-inch (19 mm). Otherwise, injury or damage may occur.

The mounting position of the Invacare Matrix Elite is directly related to the chair's stability. When the Invacare Matrix Elite is added to a TILT and/or RECLINING chair, it may cause a decrease in the chair's stability. It may be necessary to reposition the FRONT CASTERS, REAR WHEELS, BACK ANGLE, TILT-IN-SPACE, RECLINE POSITION and/or SEAT DEPTH before use. Use extreme caution when using a new seating position.

When a Matrix Elite is added to a TILT and/or RECLINING chair, a RIGIDIZER BAR or CROSSBAR must be present to stabilize the back canes.

Ensure the Invacare Matrix Elite is properly secured to the wheelchair before using. Otherwise injury or damage may occur.

WARNING

Skin condition should be checked very frequently after the installation of any new seating system. Your therapist and physician should be consulted if you have any questions regarding individual limitations and needs.

Working with your therapist, physician, and equipment supplier is the best way to assure that a seating choice matches your individual needs.

As the needs of the individual become more complex, the seating evaluation becomes more important.

2.4 Weight Limitation and Model Numbers



Refer to the chart for the weight limitation and stock model numbers.

PBE = Matrx Elite Back, PBE-FB = Matrx Elite Full Back, EDB = Matrx Elite Deep Back

Grey = size not available

WIDTH	HEIGHT						CONTOUR DEPTH	WEIGHT LIMIT
	25 CM	30 CM	36 CM	41 CM	46 CM	51 CM		
30 cm	PBE3126-NH 1545083	PBE3131-NH 1545084	PBE3136-NH 1545085	PBE3141-NH 1545086	PBE3146-NH 1545087		8 cm	136 kg
33 cm	PBE3326-NH 1545088	PBE3331-NH 1545089	PBE3336-NH 1545090	PBE3341-NH 1545091	PBE3346-NH 1545092		8 cm	
36 cm	PBE3626-NH 1545093	PBE3631-NH 1545094	PBE3636-NH 1545095	PBE3641-NH 1545096	PBE3646-NH 1545097	PBE3651-NH 1545098	8 cm	
		EDB3631-NH 1543504		EDB3641-NH 1543505	EDB3646-NH 1543506	EDB3651-NH 1543507	15 cm	
38 cm	PBE3826-NH 1545099	PBE3831-NH 1532092		PBE3841-NH 1532093	PBE3846-NH 1545100	PBE3851-NH 1532094	8 cm	
		EDB3831-NH 1543508		EDB3841-NH 1543509	EDB3846-NH 1543510	EDB3851-NH 1543511	15 cm	
41 cm	PBE4126-NH 1545101	PBE4131-NH 1515719		PBE4141-NH 1515720	PBE4146-NH 1545102	PBE4151-NH 1517754	8 cm	
		EDB4131-NH 1543512		EDB4141-NH 1543513	EDB4146-NH 1543514	EDB4151-NH 1543515	15 cm	
						PBE4151-FB-NH 1545103	8 cm	
43 cm	PBE4326-NH 1545104	PBE4331-NH 1515721		PBE4341-NH 1515722	PBE4346-NH 1545105	PBE4351-NH 1517755	8 cm	
		EDB4331-NH 1543516		EDB4341-NH 1543517	EDB4346-NH 1543518	EDB4351-NH 1543519	15 cm	
						PBE4351-FB-NH 1545106	8 cm	
46 cm	PBE4626-NH 1545107	PBE4631-NH 1515723		PBE4641-NH 1515724	PBE4646-NH 1545108	PBE4651-NH 1517756	8 cm	
		EDB4631-NH 1543520		EDB4641-NH 1543521	EDB4646-NH 1543522	EDB4651-NH 1543523	15 cm	
						PBE4651-FB-NH 1545109	8 cm	
48 cm	PBE4826-NH 1545110	PBE4831-NH 1515725		PBE4841-NH 1515726	PBE4846-NH 1545111	PBE4851-NH 1517757	8 cm	
		EDB4831-NH 1543524		EDB4841-NH 1543525	EDB4846-NH 1543526	EDB4851-NH 1543987	15 cm	
						PBE4851-FB-NH 1545112	8 cm	
51 cm	PBE5126-NH 1545113	PBE5131-NH 1532095		PBE5141-NH 1532096	PBE5146-NH 1545114	PBE5151-NH 1532097	8 cm	
		EDB5131-NH 1543988		EDB5141-NH 1543989	EDB5146-NH 1543990	EDB5151-NH 1543991	15 cm	
						PBE5151-FB-NH 1545115	8 cm	

3 Setup

3.1 Hardware Kit Contents



Hardware is sold separately.

If any of the hardware is missing or misplaced, please contact our customer service department and arrangements will be made to send you the necessary replacements. Refer to **Contact Information** on page 127.

QTY	DESCRIPTION
2	Back Mounting Plates
2	Cane Clamps
2	Cane Inserts (1" (25 mm))
2	Cane Inserts (7/8" (22 mm))
6	Depth/Recline Adjustment Screws
6	Cane Clamp Screws
2	Set Screws
2	Cane Clamp Nut Plates
4	Long Mounting Pins (optional)

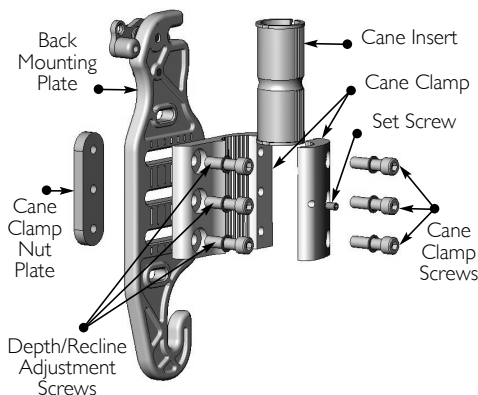

3.2 Tools Required

Wrenches: 7/8" (22 mm) Phillips Screwdriver
Allen Keys: (provided) Tape Measure/Ruler
Utility Knife/Scissors

3.3 Before Installation

Mounting Configuration



WARNING

When establishing the mounting position for the Invacare Matrix Elite, ensure the stability of the wheelchair is not compromised.

Adjusting the forward and aft position of the backrest will alter the user's center of gravity within the wheelchair. A recessed back position can significantly reduce the rearward stability of the wheelchair. Similarly, a more forward back position will reduce the wheelchair's forward stability.

The mounting plates are shipped pre-assembled on the cane clamps in the rearmost mounting configuration. This maximizes the seat depth on the wheelchair seat (up to a maximum 2.5" (64 mm) rearward offset - see image A).

By changing the orientation of the mounting plates on the cane clamps, the assembly can be reconfigured* to provide a more forward mounting position for the back if desired (up to a maximum 2.5" (64 mm) forward offset - see image B).



Each mounting plates is also designed to provide 1.5" (38 mm) of fore and aft adjustment relative to the cane clamp

*To reconfigure a mounting plate/cane clamp to the forwardmost orientation:

1. Detach the mounting plate from the cane clamp (3 screws);
2. Rotate the cane clamp 180° and re-fasten it to mounting plate;
3. Install cane clamp as illustrated in image B.

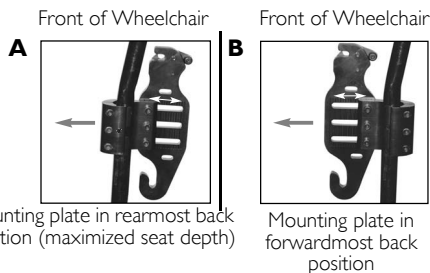

Accommodating Back Cane Size



On some wheelchairs, there may be an uneven seam along the back posts where a smaller diameter tube is inserted into a larger diameter tube. If the cane clamps must be mounted over this seam, the plastic inserts may be cut in half to allow the clamp to fasten securely onto the back posts (see image B).

For wheelchairs with short back canes, it may be necessary to install Matrix PB Cane Replacements (PBCR's). The PBCR's are designed to replace existing push handles or cane extensions on standard 1" (25 mm) back posts. The cane clamps can be mounted directly onto the replacement back canes in order to allow proper installation of the Invacare Matrix Elite. Cane replacements are available from Motion Concepts (part#-TRX2810).

- 1" (25 mm) back cane - Cane clamps are installed without plastic inserts.
- 7/8" (22 mm) back cane - Requires 7/8" (22 mm) plastic inserts (provided)
- 3/4" (19 mm) back cane - Requires 3/4" (19 mm) plastic inserts

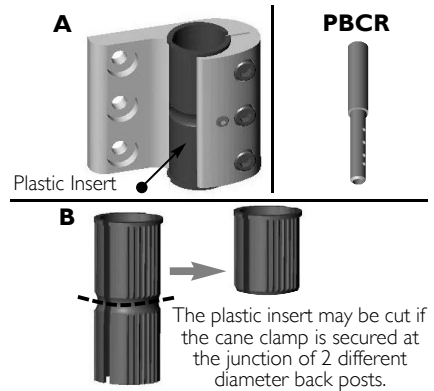

3.4 Installing the Invacare Matrix Elite

Installing the Mounting Plates



WARNING

The installation hardware provided is high strength and tested for durability. **DO NOT** substitute hardware. Use only the hardware supplied.

1. Remove existing wheelchair back upholstery (if applicable).
2. Establish the desired mounting plate set-up/configuration for the user. Refer to Before Installation on page 5.
3. Loosen cane clamp screws (x3) and loosely install the cane clamp (with mounting bracket) onto each back post. (Install plastic inserts if required).
4. Starting on one side, position the cane clamp at the desired height on the back post and tighten the clamp screws enough to hold it in place. Clamps and set screws will be fully tightened after the back is installed and all final adjustments have been made.
5. From a fixed point on the wheelchair (e.g. seat frame) measure the exact height of the installed cane clamp assembly, and install the second cane clamp at the same height on the opposite back post - see image A on page 7. Ensure the cane clamps/mounting plates are mounted parallel with each other.



Additional upper and lower adjustment slots are provided on the mounting plate to allow alternate mounting heights if obstacles are encountered. Using these alternate mounting slots will increase or decrease the back height by 7/8" (22 mm). These alternate slots will limit the range of available depth and/or recline angle adjustment.

6. To install the Invacare Matrix Elite onto the mounting plates:
 - A. Slide the lower mounting pins into the hooked slots at the bottom of each mounting plate (see image B).
 - B. With the lower pins in place, lock/snap the upper mounting pins into the latch mechanism at the top of the mounting plates.

A Front view of wheelchair with back removed

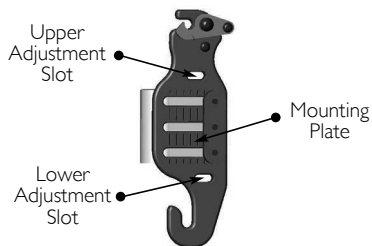
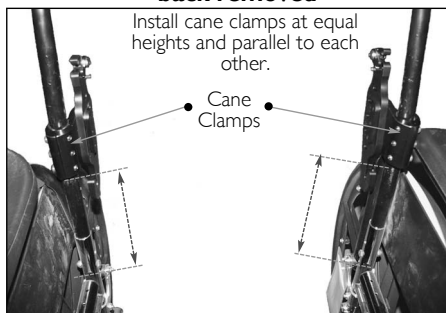

B

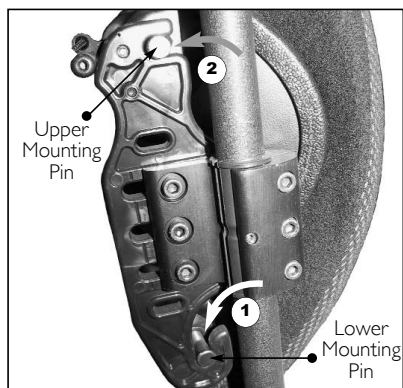

Mounting Pin Configurations/Setup

i Invacare Matrix Elite backs are available in a range of widths (12" (31 cm) - 20" (51 cm)) and 6 different heights (10" (26 cm); 12" (31 cm); 14" (36 cm); 16" (41 cm); 18" (46 cm) and 20" (51 cm)). Due to variances that exist between different wheelchair manufacturers, the depth of the mounting pins may require some adjustment to properly fit the Invacare Matrix Elite onto the wheelchair back posts. Refer to [Mounting Pin Adjustment](#) on page 8. Two sets of mounting pins are supplied with every Invacare Matrix Elite (standard pins and long pins). The standard pins are installed at the factory and are suitable for most typical wheelchair configurations. The long pins are designed to allow installation onto back posts that are up to 1" (25 mm) wider than the width of the actual backrest.

*Elite back widths are offered in 1" (25 mm) increments).

Example: for a 16" (41 cm) Invacare Matrix Elite:
16" (41 cm) wheelchair seat frame (back post)
width = standard pins

17" (43 cm) wheelchair seat frame (back post)
width = long pins

When the narrowest setting is used for the back, the depth/recline range will be less than in wider positions.

Extended Mounting Pins (EMP) are available (sold separately) to allow interfacing of our Invacare Matrix Elite backs onto wheelchair seat frames up to 2" (5 cm) wider than the actual back width.

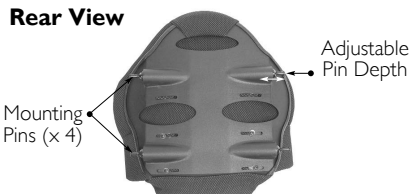

CAUTION

* EMP's are only for use with our standard back sizes (for up to 300lb (136 kg) weight capacity); EMP's are not recommended for use in tilt applications.

Mounting Pin Adjustment



CAUTION

Improper pin set-up may cause damage to the back pan and/or the mounting plates. Ensure sufficient spacing is provided between the mounting plates and the mounting pins (a min. gap of 1/8" (3mm) is recommended).

Ensure flange nuts are fully tightened; Failure to do so may cause damage/cracking in the back pan.

Ensure pins do not rotate when tightening the flange nuts. NEVER use Loctite® on mounting pin hardware.

1. With the back secured in place on the wheelchair, determine the amount of adjustment required for each mounting pin (see figure).
2. Remove the backrest from the wheelchair and use a wrench to loosen the flange nut on each pin that requires adjustment. If necessary, replace the standard mounting pins with long mounting pins.
3. Adjust the mounting pin depth (clockwise to shorten/counter-clock wise to lengthen) so that a minimum gap of 1/8" (3mm) exists between the top of the pin and the mounting plate.
4. Re-tighten each flange nut to secure the pins in place.

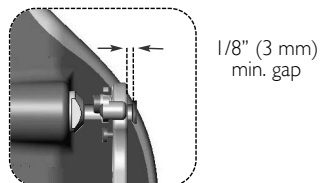
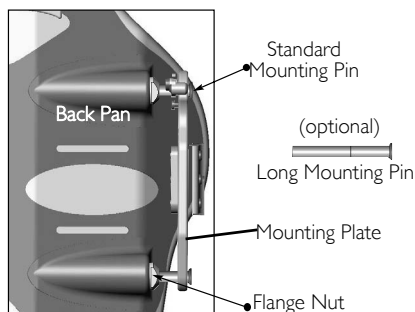

Installing the Back

1. Verify that the overall fit and alignment of the back is correct (make adjustments as needed).
2. Fully secure the cane clamp screws onto both back posts, and tighten the set screws to ensure the mounting plates do not slip or rotate.
3. To best determine the optimal depth and recline settings for the back, the user should be seated in the wheelchair. While seated, loosen the depth/recline screws on the mounting plates and adjust the back to the desired depth and recline angle. Re-tighten all screws to lock the back in position.

- i** Ensure that the depth/recline adjustment for the back is made symmetrically* on the left and right mounting plates.

The vertical score lines on the mounting plates are designed as a point of reference to assist with symmetrical mounting (see image). Since the back can be mounted in a rotated (reclined) position if desired, it will not always be mounted parallel with these vertical lines.

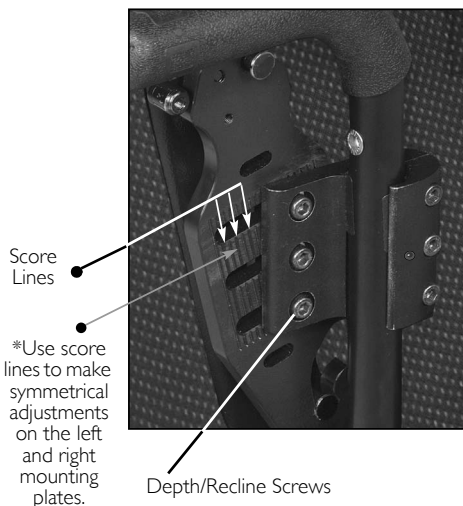

4 Usage

4.1 Disengaging the Back from the Wheelchair

1. Perform one of the following:
 - No Cord Release Mechanism - Simultaneously lift the release levers (left and right) to unlock the latch mechanism and release the upper pins from the mounting plates. Refer to the figure.
 - Cord Release Mechanism - Lift cord upward to unlock/open the release levers. Refer to [One-Hand Cord Release Mechanism](#) on page 10.
2. Lift entire backrest up and forward to disengage the lower pins from the lower slots in the mounting plates.

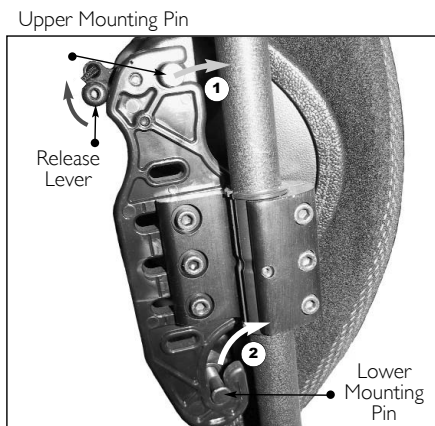

4.2 Lateral Supports (Optional)

Lateral Pads are available from Motion Concepts as an option for additional lateral support. Lateral Pads are offered in small, large and offset styles (see Figure). Mounting slots in the back shell and the lateral support brackets allow for adjustment both vertically and laterally. Upper and lower mounting slots are provided on the back pan for an even greater range of adjustment. Lateral Supports may be further customized by carefully bending* the lateral to a more desirable contour/position for the client. Refer to [Installing Lateral Supports](#).

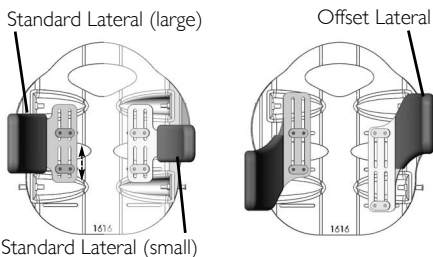

i Offset laterals may be mounted to the back pan in either orientation (as shown) to provide extended support.



WARNING

*For best results and to prevent damage, the lateral supports must be removed from the back pan prior to bending

Installing Lateral Supports

1. Pull up the bottom of the cover (release hook and loop fasteners) to expose the mounting slots/channels in the back pan.
2. Determine the desired mounting height/orientation for the lateral pads (upper or lower mounting slot position).
3. If applicable, carefully bend the lateral support(s) to the desired contour (prior to installation).
4. Loosely install the lateral supports onto the back pan using the hardware provided.



Hardware can be installed in either orientation on the back pan (with the backing plates located on the inside or outside of the back pan). The standard mounting orientation is shown at right.

5. Adjust laterals to the desired position via the mounting slots on the backpan and via the slots in the lateral support bracket. Secure each lateral support into place.
6. Re-attach the back cover via the hook and loop fasteners.

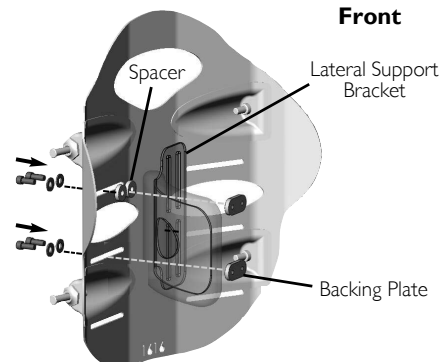

i Spacers are only required when using the upper slot on the back pan.

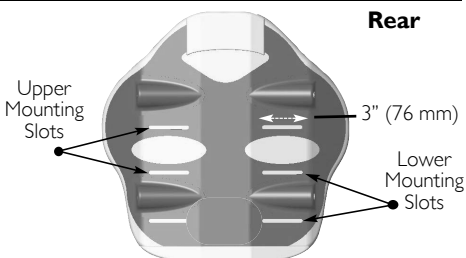

i Lower mounting slots not available on 10" (26 cm) or 12" (31 cm) high Invacare MatrX Elite backs.

4.3 One-Hand Cord Release Mechanism

1. Thread the nylon cord through the holes in the latch mechanism at the top of the left and right mounting plates (see image A)
2. Install the cord lock mechanism onto the cord (see image B). Press the button to open the lock mechanism and slide the two open ends of the nylon cord through the opening.
3. With the back properly installed on the wheelchair, adjust the cord length so that it hangs at approximately a 45° angle along the back pan (this allows the release mechanism to operate more effectively). If necessary, cut/remove excess cord to eliminate any risk of entanglement. Once adjusted, combine the loose cord ends into a single knot to prevent the cord-lock from slipping.



If the cord length was modified, carefully melt the ends of the cord to prevent fraying.

A



Thread cord through the latch mechanism.

B

Tie a knot using both cord ends.

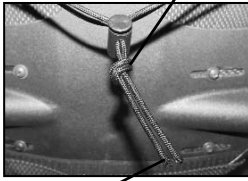

Press button to open/adjust.

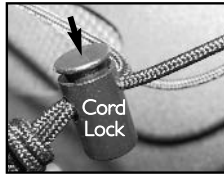

Melt cord ends to prevent fraying.



4.4 Lumbar Support (Optional)



The Lumbar Support is a pre-fabricated foam insert that provides lower back support for additional comfort. The position of the lumbar insert can be adjusted inside the Invacare MatrX Elite cover, or it may be removed if no lumbar support is desired.

A

Hook and loop fastening strip

Lumbar Support



Foam Cushion

Lumbar Support Adjustment

1. To access the Lumbar Support, open the hook and loop fastening strips on the outer cover at the bottom rear of the back pan.
2. The foam lumbar support/ insert is installed inside the Invacare MatrX Elite cover between the foam back cushion and the back pan (see image B)
3. The lumbar support can be adjusted manually to any desired height/position.
4. Refasten the cover onto the back pan.

B

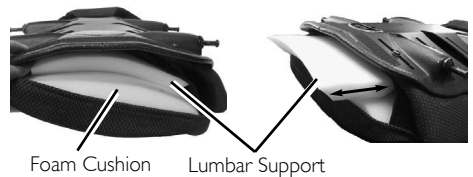

Foam Cushion

Lumbar Support

5 Care and Maintenance

5.1 Cleaning

The cover may be easily wiped down with a damp cloth when necessary. The cover can be removed for laundering or providing access to the inside of the back for modification. Carefully remove the cover by releasing the hook and loop fasteners along the top and bottom edge and inside of the back shell. Remove the inner foam cushion from the cover prior to laundering.

In the event of the cover becoming contaminated, please ask your Infection Control Officer for advice. Alternatively, contact Invacare for their information on decontamination protocol.

5.2 Inspection



WARNING

Check ALL fasteners weekly to ensure that mechanical connections and attaching hardware are tightened securely - otherwise injury or damage may occur.

DO NOT continue to use this product if problems are discovered. Corrective maintenance can be performed at or arranged through your equipment supplier.

Visually inspect parts including hardware, brackets, upholstery materials, foams (if accessible), and plastics, for deformation, corrosion, breakage, wear or compression.

6 After Use

6.1 Reuse



WARNING: Risk of Injury

Always have a dealer inspect the product for damage before transferring the product to a different user. If any damage is found, DO NOT use the product. Otherwise injury may occur.

The back cushion is suitable for re-use. The following actions should be taken:

- Cleaning and disinfection according to Cleaning on page 11.
- Inspection according to Inspection on page 12.
- The back cushion should be adapted for the new user in according to Installing the Back on page 9, Installing Lateral Supports on page 10 and Lumbar Support Adjustment on page 11.

7 Warranty

This warranty is extended only to the original purchaser/user of our products.

This warranty gives you specific legal rights and you may also have other legal rights which vary from state to state.

Invacare/Motion Concepts warrants this product to be free from defects in materials and workmanship for two years of use by original purchaser. This warranty does not apply to punctures, tears or burns, nor to the removable cushion cover. If within such warranty period any such product shall be proven to be defective, such product shall be repaired or replaced, at Invacare's/Motion Concepts' option, with refurbished or new parts. This warranty does not include any labor or shipping charges incurred in replacement part installation or repair of any such product. Product repairs shall not extend this warranty - coverage for repaired product shall end when this limited warranty terminates. Invacare's/Motion Concepts' sole obligation and your exclusive remedy under this warranty shall be limited to such repair and/or replacement.

For warranty service, please contact the dealer from whom you purchased your Invacare/Motion Concepts product. In the event you do not receive satisfactory warranty service, please write directly to Invacare/Motion Concepts at the address on the back cover. Provide dealer's name, address, model number, the date of purchase, indicate nature of the defect and, if the product is serialized, indicate the serial number.

Invacare Corporation/Motion Concepts will issue a return authorization. The defective unit or parts must be returned for warranty inspection using the serial number, when applicable, as identification within thirty (30) days of return authorization date. DO NOT return products to our factory without our prior consent. C.O.D. shipments will be refused; please prepay shipping charges.

LIMITATIONS AND EXCLUSIONS: THE WARRANTY SHALL NOT APPLY TO PROBLEMS ARISING FROM NORMAL WEAR OR FAILURE TO ADHERE TO THE ENCLOSED INSTRUCTIONS. IN ADDITION, THE FOREGOING WARRANTY SHALL NOT APPLY TO SERIAL NUMBERED PRODUCTS IF THE SERIAL NUMBER HAS BEEN REMOVED OR DEFACED; PRODUCTS SUBJECTED TO NEGLIGENCE, ACCIDENT, IMPROPER OPERATION, MAINTENANCE OR STORAGE; OR PRODUCTS MODIFIED WITHOUT INVACARE'S/MOTION CONCEPTS' EXPRESS WRITTEN CONSENT INCLUDING, BUT NOT LIMITED TO: MODIFICATION THROUGH THE USE OF UNAUTHORIZED PARTS OR ATTACHMENTS; PRODUCTS DAMAGED BY REASON OF REPAIRS MADE TO ANY COMPONENT WITHOUT THE SPECIFIC CONSENT OF INVACARE/MOTION CONCEPTS; PRODUCTS DAMAGED BY CIRCUMSTANCES BEYOND INVACARE'S/MOTION CONCEPTS' CONTROL; PRODUCTS REPAIRED BY ANYONE OTHER THAN AN INVACARE/MOTION CONCEPTS DEALER, SUCH EVALUATION SHALL BE SOLELY DETERMINED BY INVACARE/MOTION CONCEPTS.

THE FOREGOING WARRANTY IS EXCLUSIVE AND IN LIEU OF ALL OTHER EXPRESS WARRANTIES, IF ANY, INCLUDING THE IMPLIED WARRANTIES OF MERCHANTABILITY AND FITNESS FOR A PARTICULAR PURPOSE. IT SHALL NOT EXTEND BEYOND THE DURATION OF THE EXPRESSED WARRANTY PROVIDED HEREIN AND THE REMEDY FOR VIOLATIONS OF ANY IMPLIED WARRANTY SHALL BE LIMITED TO REPAIR OR REPLACEMENT OF THE DEFECTIVE PRODUCT PURSUANT TO THE TERMS CONTAINED HEREIN. INVACARE/MOTION CONCEPTS SHALL NOT BE LIABLE FOR ANY CONSEQUENTIAL OR INCIDENTAL DAMAGES WHATSOEVER.

THIS WARRANTY SHALL BE EXTENDED TO COMPLY WITH STATE/PROVINCIAL LAWS AND REQUIREMENTS.

Manuel d'utilisation



REVENDEUR : Ce manuel DOIT être remis à l'utilisateur du produit.

UTILISATEUR : AVANT l'utilisation du produit, lisez ce manuel et conservez-le pour référence.

Yes, you can.



Invacare® Matrx® PB Elite

Modèles PBE, PBE-FB et EDB



I Généralités

I.1 Pictogrammes

Les mots d'avertissement utilisés dans le présent manuel s'appliquent aux risques ou aux pratiques dangereuses qui pourraient provoquer des blessures ou des dommages matériels. Voir les informations ci-dessous pour la définition des mots d'avertissement.



AVERTISSEMENT

Avertissement indique une situation potentiellement dangereuse qui pourrait provoquer des blessures graves ou la mort.

ATTENTION

La mention Attention indique une situation potentiellement dangereuse qui, si elle n'est pas évitée, peut entraîner des dommages et/ou des blessures légères.



Donne des conseils, recommandations et informations utiles pour une utilisation efficace et sans souci.

I.2 Aperçu

Informations importantes

La meilleure façon d'éviter les problèmes liés aux escarres est d'en comprendre les causes et votre rôle dans un programme de soins dermatologiques.

Demandez l'avis de votre thérapeute ou de votre médecin si vous avez des questions concernant vos restrictions et besoins individuels.

Tous les coussins doivent être choisis avec soin. La collaboration avec votre thérapeute et votre médecin constitue la meilleure façon de s'assurer qu'un coussin correspond bien à vos besoins.

Plus les besoins individuels sont complexes, plus le choix du coussin est important.

Invacare Matrx Elite

Le dossier Invacare Matrx Elite est contouré pour offrir une orientation précise dans le fauteuil roulant afin d'obtenir un soutien optimal. La mousse est surdimensionnée pour offrir un confort et une protection accrues.

Le dossier Invacare Matrx Elite inclut une garniture en mousse de soutien lombaire amovible à installer/insérer derrière le coussin en mousse existant pour fournir un positionnement encore amélioré. Reportez-vous à Soutien lombaire (en option) à la page 25. pour les instructions sur la mise en place et l'ajustement du maintien lombaire.

Housse extérieure

La housse extérieure est réalisée en tissu maille de filet, résistant à l'humidité et respirant. Il est conseillé de nettoyer et d'inspecter régulièrement la housse extérieure. Reportez-vous à Entretien et maintenance à la page 25.

2 Sécurité

- i** Vérifiez l'absence de dommages dus au transport sur TOUTES les pièces. Si vous constatez un dommage dû au transport, N'UTILISEZ PAS le produit. Contactez le transporteur/revendeur pour connaître la marche à suivre.

2.1 Transport du client dans un fauteuil roulant équipé d'un dossier MatrX Back dans un véhicule motorisé

Les directives suivantes doivent être mises à disposition de toutes les parties responsables du transport du client, telles que les écoles et entreprises de transport.

Dès que c'est possible, le client doit être transféré hors du fauteuil roulant sur un siège de véhicule et attaché avec une ceinture trois points ou être assis dans un siège auto pour enfants adapté.

Le dossier MatrX a été testé de manière dynamique et répond aux exigences de la norme ISO 16840-4 et Section 20, ANSI/RESNA WC/Volume 4 "Systèmes d'assises dans les véhicules à moteurs". Un substitut de base de fauteuil roulant et un dispositif de test hybride d'un anthropomorphe de la taille moyenne d'un homme adulte ont été utilisés lors d'un test d'impact frontal. Les substituts de base de fauteuil roulant étaient sécurisés par un lien à quatre points de type strap et l'occupant était attaché par un système de retenue ventrale et diagonale.

Les dossiers MatrX doivent être utilisés uniquement en combinaison avec des fauteuils roulants répondant aux exigences de performances de la norme ANSI WC19 ou ISO 7176-19.

Avant de monter dans le véhicule, vérifiez les points suivants :

Dossier MatrX – doit être fixé dans le fauteuil roulant comme décrit dans le Manuel d'utilisation.

Ceintures de maintien et harnais – doivent rester en place durant le transport, bien qu'ils soient prévus uniquement pour offrir un maintien, ils ne servent pas à la sécurité durant le transport.

Appui-tête – doit être fixé et bien ajusté près de l'arrière de la tête du client durant le transport, afin de réduire le risque de blessures par coup de fouet cervical.

Système d'attache du fauteuil roulant et système de retenue de l'occupant

Fixation du fauteuil roulant – le fauteuil roulant doit être fixé dans le véhicule, face vers l'avant, dans le respect des instructions des fabricants du fauteuil roulant et du système d'attache.

Retenue de l'occupant – un système de retenue de l'occupant doit aussi être installé en accord avec les instructions du fabricant. L'équipement minimum est une ceinture ventrale et diagonale (une ceinture ventrale seule ne suffit pas). Évitez les systèmes de retenue qui font une boucle au-dessus de l'épaule et s'ancrent au plancher du véhicule, car ils peuvent constituer une charge importante vers le bas à travers le client durant un impact. Privilégiez une attache au-dessus et derrière l'épaule comme avec une ceinture de sécurité de voiture. La partie ventrale de la ceinture doit être ajustée sur le pelvis du client et ne doit pas remonter sur l'abdomen. La section de la ceinture placée en haut du torse doit être en contact avec la poitrine du client et passer sur l'épaule, sans couper le cou ni glisser de l'épaule.

- i** En cas de transport à vide du fauteuil roulant et du dossier MatrX, attachez le fauteuil avec un équipement adéquat correspondant aux instructions du fabricant. Si l'équipement doit être désassemblé pour le transport, assurez-vous que toutes les pièces sont fixées en toute sécurité dans le véhicule.

2.2 Utilisation conforme

Le dossier Invacare MatrX Elite est conçu pour offrir une orientation précise dans le fauteuil roulant afin d'obtenir un soutien optimal.

2.3 Avertissements généraux



AVERTISSEMENT

NE PAS UTILISER CE PRODUIT OU TOUT AUTRE ÉQUIPEMENT DISPONIBLE EN OPTION SANS AVOIR LU ET COMPRIS COMPLÈTEMENT CES INSTRUCTIONS ET TOUTE AUTRE DOCUMENTATION D'INSTRUCTIONS SUPPLÉMENTAIRE, TELLE QUE LES MANUELS D'UTILISATION, LES MANUELS D'ENTRETIEN OU FEUILLES D'INSTRUCTIONS FOURNIES AVEC CE PRODUIT OU L'ÉQUIPEMENT EN OPTION. SI VOUS NE COMPRENEZ PAS LES AVERTISSEMENTS, MISES EN GARDE OU INSTRUCTIONS, CONTACTEZ UN PROFESSIONNEL DÉSAUTEUR, REVENDEUR OU TECHNICIEN AVANT D'ESSAYER D'UTILISER CET ÉQUIPEMENT, SOUS PEINE DE DOMMAGES.

AVERTISSEMENT ACCESSOIRES

Les produits Invacare sont spécialement conçus et fabriqués pour être utilisés en combinaison avec les accessoires Invacare. Les accessoires conçus par d'autres fabricants n'ont pas été testés par Invacare et leur utilisation avec les produits Invacare est déconseillée.

AVERTISSEMENT RELATIF À L'INSTALLATION

Les procédures décrites dans le présent manuel doivent être effectuées par un technicien qualifié. Avant tout réglage, toute réparation ou maintenance et avant usage, assurez-vous que les pièces sont toutes bien en place.

N'installez PAS l'ensemble Invacare Matrx Elite sur des cannes de dossier dont le diamètre extérieur dépasse 1 pouce ou n'atteint pas $\frac{3}{4}$ pouce. Sinon, il y a un risque de blessure ou de dommage.

La position de montage de l'Invacare Matrx Elite est en relation directe avec la stabilité du fauteuil. L'ajout de l'Invacare Matrx Elite sur un fauteuil à **BASCULEMENT** et/ou **INCLINAISON** peut entraîner une baisse de stabilité du fauteuil. Il peut s'avérer nécessaire de repositionner les **ROULETTES AVANT**, les **ROUES ARRIERE**, **L'ANGLE DU DOSSIER**, **L'ESPACE DE BASCULEMENT**, **L'INCLINAISON** et/ou la **PROFONDEUR DU SIEGE** avant utilisation. Soyez très prudents avant d'utiliser une nouvelle position d'assise.

Lors de l'ajout du Matrx Elite sur un fauteuil à **BASCULEMENT** et/ou **INCLINAISON**, une **BARRE RIGIDE** ou une **BARRE TRANSVERSALE** doit être présente afin de stabiliser les cannes de dossier.

Assurez-vous que l'Invacare Matrx Elite est bien fixé au fauteuil roulant avant utilisation. Sinon, il y a un risque de blessure ou de dommage.

AVERTISSEMENT

Vérifiez très fréquemment l'état de la peau après l'installation d'un nouveau système d'assise.

Demandez l'avis de votre thérapeute ou de votre médecin si vous avez des questions concernant vos restrictions et besoins individuels.

La collaboration avec votre thérapeute, votre médecin et votre fournisseur d'équipements constitue la meilleure façon de s'assurer qu'un système d'assise correspond bien à vos besoins.

Plus les besoins individuels sont complexes, plus le choix de l'assise est important.

2.4 Restriction de poids et références des modèles



Reportez-vous au tableau pour connaître les restrictions de poids et les références de modèles.

PBE = Matrx Elite Back, PBE-FB = Matrx Elite Full Back, EDB = Matrx Elite Deep Back

gris = tailles indisponibles

LARGEUR	HAUTEUR						PROFONDEUR DU CONTOUR	LIMITE DE POIDS
	25 CM	30 CM	36 CM	41 CM	46 CM	51 CM		
30 cm	PBE3126-NH 1545083	PBE3131-NH 1545084	PBE3136-NH 1545085	PBE3141-NH 1545086	PBE3146-NH 1545087		8 cm	136 kg
33 cm	PBE3326-NH 1545088	PBE3331-NH 1545089	PBE3336-NH 1545090	PBE3341-NH 1545091	PBE3346-NH 1545092		8 cm	
36 cm	PBE3626-NH 1545093	PBE3631-NH 1545094	PBE3636-NH 1545095	PBE3641-NH 1545096	PBE3646-NH 1545097	PBE3651-NH 1545098	8 cm	
		EDB3631-NH 1543504		EDB3641-NH 1543505	EDB3646-NH 1543506	EDB3651-NH 1543507	15 cm	
38 cm	PBE3826-NH 1545099	PBE3831-NH 1532092		PBE3841-NH 1532093	PBE3846-NH 1545100	PBE3851-NH 1532094	8 cm	
		EDB3831-NH 1543508		EDB3841-NH 1543509	EDB3846-NH 1543510	EDB3851-NH 1543511	15 cm	
41 cm	PBE4126-NH 1545101	PBE4131-NH 1515719		PBE4141-NH 1515720	PBE4146-NH 1545102	PBE4151-NH 1517754	8 cm	
		EDB4131-NH 1543512		EDB4141-NH 1543513	EDB4146-NH 1543514	EDB4151-NH 1543515	15 cm	
						PBE4151-FB-NH 1545103	8 cm	
43 cm	PBE4326-NH 1545104	PBE4331-NH 1515721		PBE4341-NH 1515722	PBE4346-NH 1545105	PBE4351-NH 1517755	8 cm	
		EDB4331-NH 1543516		EDB4341-NH 1543517	EDB4346-NH 1543518	EDB4351-NH 1543519	15 cm	
						PBE4351-FB-NH 1545106	8 cm	
46 cm	PBE4626-NH 1545107	PBE4631-NH 1515723		PBE4641-NH 1515724	PBE4646-NH 1545108	PBE4651-NH 1517756	8 cm	
		EDB4631-NH 1543520		EDB4641-NH 1543521	EDB4646-NH 1543522	EDB4651-NH 1543523	15 cm	
						PBE4651-FB-NH 1545109	8 cm	
48 cm	PBE4826-NH 1545110	PBE4831-NH 1515725		PBE4841-NH 1515726	PBE4846-NH 1545111	PBE4851-NH 1517757	8 cm	
		EDB4831-NH 1543524		EDB4841-NH 1543525	EDB4846-NH 1543526	EDB4851-NH 1543987	15 cm	
						PBE4851-FB-NH 1545112	8 cm	
51 cm	PBE5126-NH 1545113	PBE5131-NH 1532095		PBE5141-NH 1532096	PBE5146-NH 1545114	PBE5151-NH 1532097	8 cm	
		EDB5131-NH 1543988		EDB5141-NH 1543989	EDB5146-NH 1543990	EDB5151-NH 1543991	15 cm	
						PBE5151-FB-NH 1545115	8 cm	

3 Installation

3.1 Contenu du kit



Le matériel est vendu séparément.

Si du matériel est manquant ou mal placé, veuillez contacter notre service client qui fera le nécessaire pour vous envoyer les pièces détachées. Reportez-vous à [Informations de contact](#) à la page 127.

QTÉ	DESCRIPTION
2	Plaques de fixation de dossier
2	Clames de cannes
2	Inserts de cannes (1" (25 mm))
2	Inserts de cannes (7/8" (22 mm))
6	Vis de réglage de profondeur/inclinaison
6	Vis à clames de cannes
2	Vis de réglage
2	Plaques d'écrou à clame de canne
4	Broches de fixation longues (option)

3.2 Outils requis

Clés : 7/8" (22 mm) Tournevis Phillips
Clés Allen : (fournies) Ruban à mesurer/Règle
Couteau/Ciseaux

3.3 Avant l'installation

Configuration de montage



AVERTISSEMENT

Lors du choix de la position de montage de l'Invacare Matrix Elite, assurez-vous de la stabilité du fauteuil.

L'ajustement de la position avant et arrière du dossier modifie le centre de gravité de l'utilisateur dans le fauteuil roulant. Une position reculée vers l'arrière peut réduire sensiblement la stabilité arrière du fauteuil roulant. De la même manière, une position avancée réduit la stabilité avant du fauteuil roulant.

Les plaques de fixation sont expédiées préassemblées sur les clames de cannes dans la configuration de montage la plus reculée. Ceci augmente la profondeur d'assise sur le fauteuil (décalage arrière maximum 2.5" (64 mm) - voir image A).

En changeant l'orientation des plaques de fixation sur les clames de cannes, l'assemblage peut être reconfiguré* afin de fournir une position de montage plus avancée pour le dos si souhait (décalage avant maximum 2.5" (64 mm) - voir image B).



Chaque plaque de fixation est aussi conçue pour fournir 1.5" (38 mm) d'ajustement avant et arrière relativement à la clame de canne

*Pour reconfigurer une plaque de fixation/une clame de canne sur la position la plus avancée :

1. Détachez la plaque de fixation de la clame de canne (3 vis) ;
2. Faites tourner la clame de canne de 180° et refixez-la à la plaque de fixation ;
3. Installez la clame de canne comme illustré par l'image B.

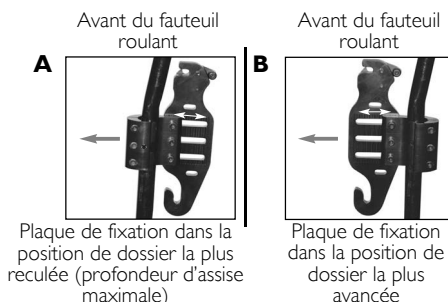
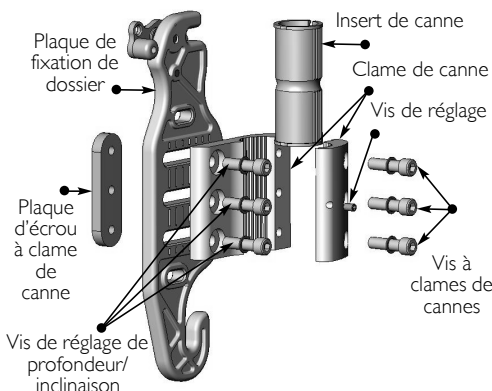

Ajustement de la taille des cannes de dossier



Certains fauteuils roulants peuvent présenter une couture irrégulière le long des montants arrière où un tube de diamètre inférieur est inséré dans un tube de diamètre supérieur. Si les lames de cannes doivent être montées sur cette couture, les inserts plastiques peuvent être coupés pour permettre de fixer les lames de manière sûre aux montants arrière (voir image B).

Pour les fauteuils à cannes de dossier courtes, il peut être nécessaire d'installer des Matrx PB Cane Replacements (PBCR). Les PBCR sont conçus pour remplacer les poignées ou les extensions de cannes existantes sur les montants arrière standard 1" (25 mm). Les lames de cannes peuvent être montées directement sur les cannes de dossier de rechange, afin de permettre une installation correcte de l'Invacare Matrx Elite. Des cannes de rechange sont disponibles auprès de Motion Concepts (réf. TRX2810).

- Canne de dossier 1" (25 mm) – les lames de cannes s'installent sans les inserts plastiques.
- Canne de dossier 7/8" (22 mm) – nécessite des inserts plastiques 7/8" (22 mm) (fournis)
- Canne de dossier 3/4" (19 mm) – nécessite des inserts plastiques 3/4" (19 mm)

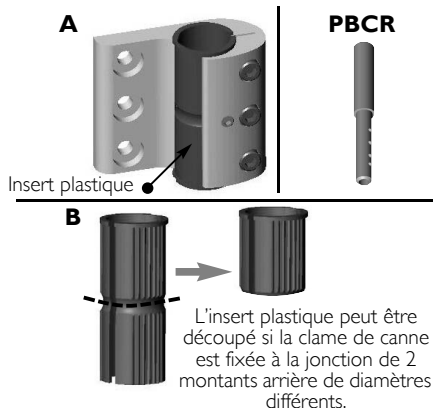

3.4 Installation de l'Invacare Matrix Elite

Installation des plaques de fixation



AVERTISSEMENT

Le matériel d'installation fourni est très robuste et sa durabilité est éprouvée. NE remplacez PAS le matériel. Utilisez exclusivement le matériel fourni.

1. Déposez la sellerie de dossier du fauteuil roulant (si applicable).
2. Établissez le réglage/la configuration de la plaque de fixation souhaités pour l'utilisateur. Reportez-vous à Avant l'installation à la page 17..
3. Dévissez les vis des clamés de cannes (x3) et installez la clame de canne (sans la bride de montage) sur chaque montant arrière sans serrer. (Installez des inserts plastiques si nécessaire).
4. En commençant d'un côté, positionnez la clame de canne à la hauteur voulue sur le montant arrière et vissez les vis de clame suffisamment pour la maintenir en place. Les clamés et vis de réglage doivent être serrés à fond après l'installation du dossier et une fois tous les réglages finaux effectués.
5. A partir d'un point fixe sur le fauteuil roulant (p. ex. châssis), mesurez la hauteur exacte de l'assemblage de clame de canne installé et installez la deuxième clame de canne à la même hauteur sur le montant arrière opposé – voir image A, page 7. Assurez-vous que les clamés de cannes/plaques de fixation sont montées parallèlement les unes aux autres.



Des fentes de réglage inférieures et supérieures supplémentaires sont fournies sur la plaque de fixation pour permettre d'ajuster les hauteurs de fixation en cas d'obstacles. L'utilisation de ces fentes de fixation alternatives augmente ou réduit la hauteur du dossier de 7/8" (22 mm). Ces fentes alternatives limitent la plage de réglage de la profondeur et/ou de l'angle d'inclinaison.

6. Pour installer l'Invacare Matrix Elite sur les plaques de fixation :
 - A. Faites glisser les broches de fixation inférieures sur les fentes à crochet au bas de chaque plaque de fixation (voir image B).
 - B. Avec les broches de fixation inférieures en place, verrouillez/enclenchez les broches supérieures dans le mécanisme de verrouillage en haut des plaques de fixation.

A Vue avant du fauteuil roulant avec le dossier déposé

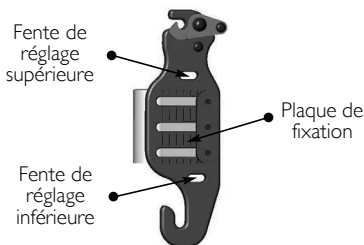
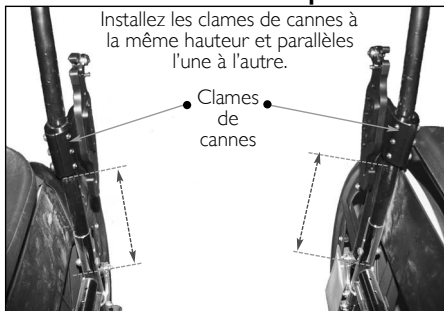

B

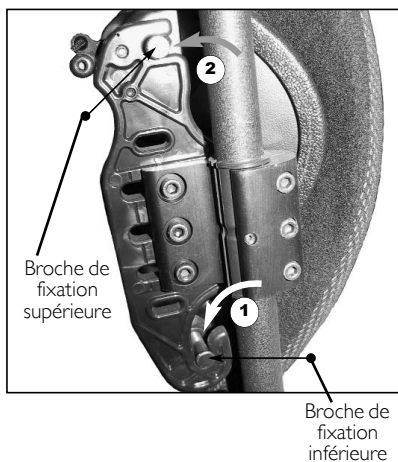

Configurations/réglage des broches de fixation



Nos dossiers Invacare Matrix Elite sont disponibles dans des diverses largeurs 12" (31 cm) - 20" (51 cm) et 6 hauteurs (10" (26 cm); 12" (31 cm); 14" (36 cm); 16" (41 cm); 18" (46 cm) and 20" (51 cm)). En raison des variations entre différents fabricants de fauteuils roulants, la profondeur des broches de fixation peut nécessiter un ajustement pour la bonne fixation de l'Invacare Matrix Elite sur les montants arrière du fauteuil roulant. Reportez-vous à [Réglage des broches de fixation](#) à la page 21.. Deux kits de broches de fixation sont fournis avec chaque Invacare Matrix Elite (broches standard et longues). Les broches standard sont installées en usine et s'adaptent à la plupart des configurations de fauteuils roulants courantes. Les broches longues sont conçues pour permettre l'installation sur les montants arrière jusqu'à 1" (25 mm) plus larges que la largeur du dossier.

*les largeurs des dossiers Elite sont proposées par incréments de 1" (25 mm)).

Exemple : pour un Invacare Matrix Elite 16" (41 cm) :

largeur châssis d'assise de fauteuil 16" (41 cm)
(montant arrière) = broches standard

largeur châssis d'assise de fauteuil 17" (43 cm)
(montant arrière) = broches longues

Lorsque le réglage le plus étroit est utilisé pour le dossier, la plage de profondeur/d'inclinaison sera moindre que pour les positions plus larges.

Des broches de fixation étendues* (EMP) sont disponibles (vendues séparément) pour permettre l'utilisation de nos dossiers Invacare Matrix Elite sur les châssis d'assise de fauteuil jusqu'à 2" (5 cm) plus larges que la largeur réelle du dossier.

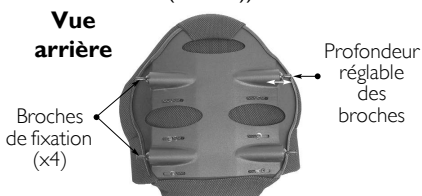

ATTENTION

* Les EMP sont conçus uniquement pour une utilisation avec nos tailles de dossiers standard (avec une capacité de 300 lb (136 kg) maximum) ; les EMP ne sont pas conseillés pour une utilisation dans les applications à basculement.

Réglage des broches de fixation



ATTENTION

Un mauvais réglage des broches peut provoquer des dommages sur le panneau arrière et/ou les plaques de fixation. Assurez-vous d'un écartement suffisant entre les plaques de fixation et les broches de fixation (un écart minimum de 1/8" (3 mm) est conseillé).

Assurez-vous que les écrous de bride sont serrés à fond. Sinon, le panneau arrière peut subir des dommages/se fissurer.

Assurez-vous que les broches ne tournent pas lors du serrage des écrous de bride. N'utilisez JAMAIS de Loctite® sur la broche de fixation.

1. Avec le dossier fixé en place sur le fauteuil roulant, déterminez le réglage requis pour chaque broche de fixation (voir figure).
2. Déposez le dossier du fauteuil et utilisez une clé pour desserrer l'écrou de bride sur chaque broche qui nécessite un réglage. Si nécessaire, remplacez les broches de fixation standard par des broches de fixation longues.
3. Réglez la profondeur de la broche de fixation (dans le sens horaire pour réduire/dans le sens antihoraire pour allonger) de manière à obtenir un écart minimum de 1/8" (3 mm) entre le haut de la broche et la plaque de fixation.
4. Resserrez chaque écrou de bride pour fixer les broches en place.

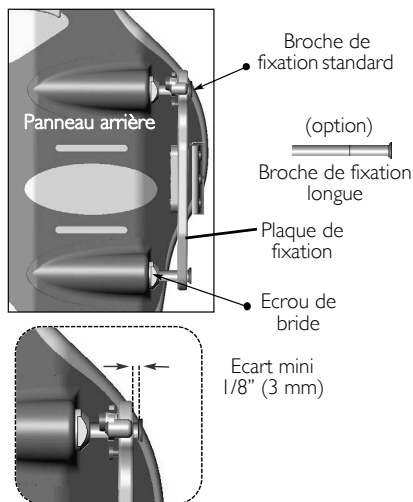

Installation du dossier

1. Vérifiez que le dossier est bien installé et bien aligné (effectuez les réglages nécessaires).
2. Bloquez les vis de clames de canne sur les deux montants arrière et vissez les vis de réglage pour empêcher les plaques de fixation de glisser ou de tourner.
3. Pour déterminer au mieux les réglages optimaux de profondeur et d'inclinaison du dossier, l'utilisateur doit être assis dans le fauteuil roulant. Alors qu'il est assis, desserrez les vis de profondeur/d'inclinaison des plaques de fixation et ajustez le dossier à la profondeur et avec l'angle d'inclinaison souhaités. Resserrez toutes les vis pour verrouiller le dossier en position.



Assurez-vous d'effectuer un réglage de la profondeur/de l'inclinaison symétrique* sur les plaques de fixation gauche et droite.

Les lignes verticales sur les plaques de fixation servent de points de repère pour obtenir une fixation symétrique (voir image). Etant donné que le dossier peut être monté en position tournée (inclinée), il n'est pas toujours monté parallèle à ces lignes verticales.

Encoches

*Utilisez les encoches pour effectuer des réglages symétriques sur les plaques de fixation gauche et droite.

Vis de réglage de profondeur/inclinaison

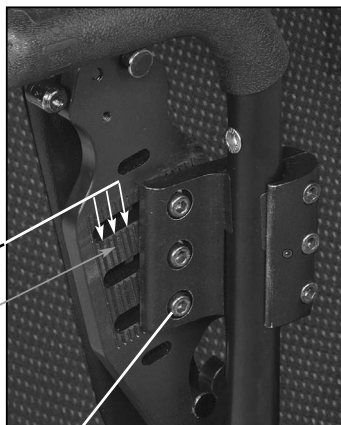

4 Utilisation

4.1 Dégagement du dossier du fauteuil roulant

1. Effectuez l'une des opérations suivantes :
 - Mécanisme de dégagement sans corde – levez simultanément les leviers (gauche et droit) pour déverrouiller le mécanisme de verrouillage et dégager les broches supérieures des plaques de fixation. Voir la figure.
 - Mécanisme de dégagement à corde – levez la corde pour déverrouiller/ouvrir les leviers de dégagement. Reportez-vous à Mécanisme de dégagement par corde à une main à la page 24..
2. Levez le dossier intégralement et avancez-le pour dégager les broches inférieures des fentes inférieures des plaques de fixation.

Broche de fixation

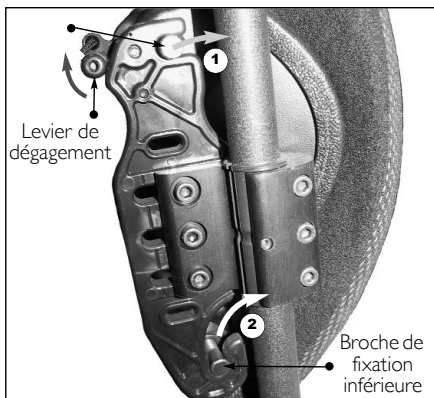

Broche de fixation inférieure

4.2 Supports latéraux (en option)

Motion Concepts propose en option des garnitures latérales offrant un maintien latéral accru. Les garnitures latérales sont proposées en modèles petit, grand et décalé (voir figure). Les fentes de fixation dans la coquille de dossier et les brides de supports latéraux permettent de bien ajuster verticalement et latéralement. Les fentes de fixation supérieures et inférieures du panneau arrière permettent une plage de réglage encore plus grande. Les supports latéraux peuvent être encore plus personnalisés en pliant* avec précaution le côté pour obtenir un contour/une position optimisée pour le client. Reportez-vous à Installation des supports latéraux.



AVERTISSEMENT

*Pour de meilleurs résultats et pour éviter de les endommager, retirez les supports latéraux du panneau arrière avant de les plier

Installation des supports latéraux

1. Soulevez le bas de la housse (attaches velcro) pour exposer les fentes de fixation/canaux dans le panneau arrière.
2. Déterminez la hauteur/l'orientation souhaitées pour les garnitures latérales (position de la fente de fixation supérieure ou inférieure).
3. Si applicable, pliez avec précaution les supports latéraux pour obtenir le contour souhaité (avant l'installation).
4. Installez sans serrer les supports latéraux sur le panneau arrière avec le matériel fourni.

i Le matériel peut être installé dans n'importe quel sens sur le panneau arrière (avec les plaques d'appui situées à l'intérieur ou à l'extérieur du panneau arrière). Le sens de fixation standard est illustré à droite.

5. Ajustez les supports latéraux sur la position souhaitée via les fentes de fixation du panneau arrière et via les fentes dans la bride de soutien. Bloquez chaque support latéral en place.
6. Refermez la housse de dossier avec les attaches velcro.

Support latéral standard (grand)

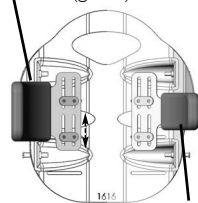

Support latéral décalé

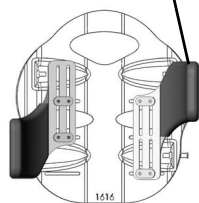

Support latéral standard (petit)



Les supports latéraux décalés peuvent être montés sur le panneau arrière dans n'importe quel sens (comme illustré) afin de fournir un soutien amélioré.

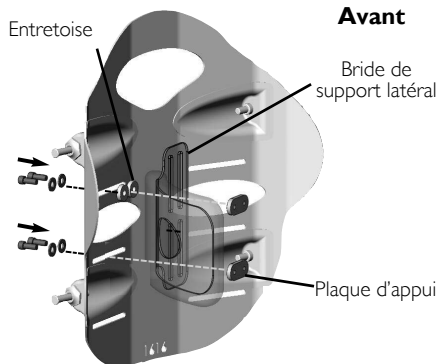

Avant



Les entretoises servent uniquement lors de l'utilisation de la fente supérieure sur le panneau arrière.

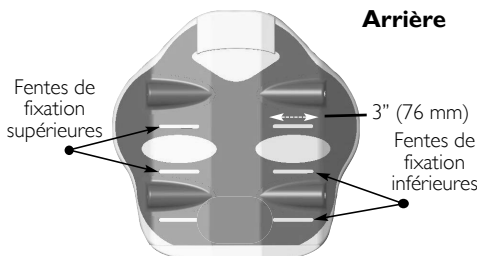

Arrière



Fentes de fixation inférieures non disponibles sur les dossiers 10" (26 cm) ou 12" (31 cm) de haut Invacare MatrX Elite.

4.3 Mécanisme de dégagement par corde à une main

1. Enfilez la corde en nylon dans les orifices du mécanisme de verrouillage en haut des plaques de fixation gauche et droite (image A).
2. Installez le mécanisme de verrouillage à corde sur la corde (voir image B). Appuyez sur le bouton pour ouvrir le mécanisme de verrouillage et faites glisser les deux extrémités ouvertes de la corde en nylon à travers l'ouverture.
3. Avec le dossier correctement installé sur le fauteuil roulant, ajustez la longueur de la corde pour qu'elle pende avec un angle d'environ 45° le long du panneau arrière (ceci permet au mécanisme de dégagement de fonctionner plus efficacement). Si nécessaire, coupez/supprimez la corde en excès pour éliminer tout risque d'emmêlement. Une fois ajusté, combinez les extrémités de la corde en nœud simple pour empêcher le verrouillage à corde de glisser.

i Si la longueur de la corde a été modifiée, brûlez les extrémités avec précaution pour empêcher qu'elles ne s'effilochent.



Enfilez la corde à travers le mécanisme de verrouillage.



B Nouez les deux extrémités de la corde.



Brûlez les extrémités pour éviter l'effilochage.

Appuyez sur le bouton pour

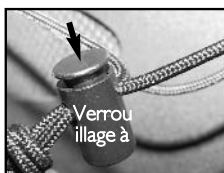

4.4 Soutien lombaire (en option)



Le soutien lombaire est un insert en mousse préfabriqué qui offre un soutien du bas du dos pour un meilleur confort. La position de l'insert lombaire peut être ajustée à l'intérieur de la housse Invacare MatrX Elite ou il peut être retiré si le soutien lombaire n'est pas souhaité.

Ajustement du soutien lombaire

1. Pour accéder au soutien lombaire, ouvrez les bandes velcro sur la housse extérieure situées en bas à l'arrière du panneau arrière.
2. Le soutien/l'insert lombaire en mousse est installé à l'intérieur de la housse Invacare MatrX Elite entre le coussin de dossier en mousse et le panneau arrière (voir l'image B).
3. Le soutien lombaire peut être ajusté manuellement dans n'importe quelle position et à n'importe quelle hauteur.

4. Refixez la housse sur le panneau arrière.

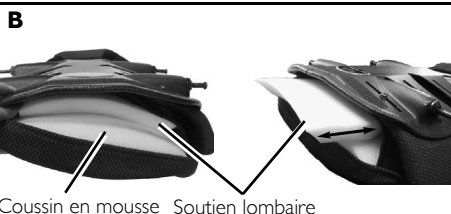
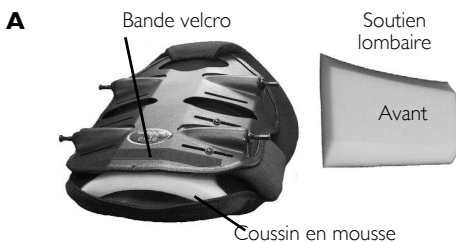

5 Entretien et maintenance

5.1 Nettoyage

La housse peut être facilement essuyée avec un tissu humide lorsque c'est nécessaire. La housse peut être retirée pour être lavée ou pour accéder à l'intérieur du dossier pour modification. Retirez la housse avec précaution en dégageant les attaches velcro sur les bords inférieur et supérieur et à l'intérieur de la coquille du dossier. Retirez le coussin en mousse intérieur de la housse avant le lavage.

Si la housse est contaminée, demandez l'avis de votre responsable du contrôle des infections. Alternativement, contactez Invacare pour connaître leur protocole de décontamination.

5.2 Examen



AVERTISSEMENT

Vérifiez TOUTES les attaches toutes les semaines pour vous assurer que les connexions mécaniques et le matériel de fixation sont assez serrés – sinon il existe un risque de blessure ou de dommage.

NE continuez PAS à utiliser le produit si des problèmes ont été découverts. Une maintenance corrective peut être effectuée ou organisée par votre fournisseur.

Inspectez visuellement toutes les pièces, y compris le matériel, les supports, les tissus de la sellerie, les mousses (accessibles) et plastiques, pour détecter une éventuelle déformation, corrosion, rupture, usure ou compression.

6 Après utilisation

6.1 Réutilisation



AVERTISSEMENT : risque de blessure

Faites toujours inspecter le produit par un revendeur avant de le céder à un autre utilisateur. Si des dommages sont détectés, NE PAS utiliser le produit. Sinon, il y a un risque de blessure.

Le coussin du dossier est réutilisable. Prenez les mesures suivantes :

- Nettoyage et désinfection conformément au chapitre Nettoyage page 25.
- Inspection conformément au chapitre Examen page 25.
- Le coussin du dossier doit être ajusté pour le nouvel utilisateur conformément aux chapitres Installation du dossier page 22, Installation des supports latéraux page 23 et Ajustement du soutien lombaire page 25.

7 Garantie

Cette garantie s'applique uniquement pour l'acheteur/utilisateur initial de nos produits.

Cette garantie vous donne des droits spéciaux et vous pouvez également jouir d'autres droits variant d'un état à l'autre. Invacare/Motion Concepts garantit à l'acheteur d'origine que ce produit est exempt de défauts affectant les matériaux et la fabrication, et ce, pendant deux ans. Cette garantie ne couvre pas les trous, déchirures ou brûlures, ni la housse de coussin amovible. Si, pendant cette période de garantie, le produit s'avérait défectueux, il devra être réparé ou remplacé à l'appréciation d'Invacare/Motion Concepts, avec des pièces neuves ou réusinées. Cette garantie n'inclut pas la main-d'œuvre et les frais de transport encourus pour l'installation de la pièce de rechange ou la réparation du produit. Les réparations du produit n'entraînent pas un report de la garantie – la couverture du produit réparé se termine à la fin de la présente garantie limitée. La seule obligation d'Invacare/Motion Concepts et votre droit exclusif à l'action en justice sont limités à ces réparations et/ou remplacements. Pour les interventions sous garantie, merci de contacter le revendeur qui vous a vendu votre produit Invacare/Motion Concepts. Si vous n'êtes pas satisfait de la prise en charge sous garantie, écrivez directement à Invacare/Motion Concepts à l'adresse mentionnée au verso du manuel. Indiquez le nom et l'adresse du vendeur, le numéro du modèle, la date d'achat, la nature du défaut et, si le produit en porte un, indiquez son numéro de série.

Invacare/Motion Concepts émettra alors une autorisation de retour. Le produit ou les pièces défectueux doivent être retournés pour un examen de garantie avec le numéro de série pour identification, s'il existe, dans les trente (30) jours suivant la date d'autorisation de retour. NE PAS retourner les produits à notre usine sans notre consentement. Les envois contre remboursement seront refusés, merci de régler les frais d'expédition.

LIMITATIONS ET EXCLUSIONS : LA GARANTIE NE S'APPLIQUE PAS AUX PROBLÈMES CAUSÉS PAR L'USURE NORMALE OU LE NON-RESPECT DES PRÉSENTES INSTRUCTIONS. EN OUTRE, LA PRÉSENTE GARANTIE NE S'APPLIQUE PAS AUX PRODUITS DE SÉRIE DONT LE NUMÉRO DE SÉRIE A ÉTÉ SUPPRIMÉ OU EFFACÉ ; AUX PRODUITS SOUMIS À LA NÉGLIGENCE, À UN ACCIDENT, UNE UTILISATION NON-CONFORME, UN DÉFAUT DE MAINTENANCE OU DE STOCKAGE ; OU AUX PRODUITS MODIFIÉS SANS L'ACCORD PRÉALABLE ÉCRIT D'INVACARE/DE MOTION CONCEPTS, INCLUANT MAIS NON LIMITÉ AUX ACTIONS SUIVANTES : MODIFICATION PAR L'UTILISATION DE PIÈCES OU ACCESSOIRES NON AUTORISÉS ; PRODUITS ENDOMMAGÉS EN RAISON DE RÉPARATIONS EFFECTUÉES SUR TOUT COMPOSANT SANS L'ACCORD D'INVACARE/MOTION CONCEPTS ; PRODUITS ENDOMMAGÉS PAR DES CIRCONSTANCES HORS DU CONTRÔLE D'INVACARE/MOTION CONCEPTS ; PRODUITS RÉPARÉS PAR TOUT AUTRE QU'UN REVENDEUR INVACARE/MOTION CONCEPTS. INVACARE/MOTION CONCEPTS EST SEUL À POUVOIR ÉVALUER LA SITUATION.

LA PRÉSENTE GARANTIE EST EXCLUSIVE ET REMPLACE TOUTES LES AUTRES GARANTIES EXPRESSES ÉVENTUELLES, Y COMPRIS LES GARANTIES IMPLICITES DE QUALITÉ MARCHANDE ET DE CAPACITÉ À REMPLIR UNE FONCTION PARTICULIÈRE.

ELLE NE S'ÉTEND PAS AU-DELÀ DE LA DURÉE DE LA GARANTIE EXPRESSE MENTIONNÉE ICI ET TOUTE ACTION EN JUSTICE POUR VIOLATION DE TOUTE GARANTIE IMPLICITE EST LIMITÉE À LA RÉPARATION ET AU REMPLACEMENT DU PRODUIT DÉFECTUEUX CONFORMÉMENT AUX PRÉSENTS TERMES. INVACARE/MOTION CONCEPTS NE SAURAIT ÊTRE TENU RESPONSABLE POUR TOUT DOMMAGE INDIRECT OU ACCIDENTEL DE QUELQUE NATURE.

LA PRÉSENTE GARANTIE EST ÉTENDUE POUR ÊTRE CONFORME AUX LOIS ET EXIGENCES DE L'ÉTAT/DE LA PROVINCE CONCERNÉ(E).

Gebrauchsanweisung



HÄNDLER: Dieses Handbuch MUSS dem Benutzer des Produkts übergeben werden.

BENUTZER: VOR der ersten Verwendung dieses Produkts muss das Handbuch sorgfältig durchgelesen werden. Bewahren Sie es für später auf.

Yes, you can.



Invacare® Matrx® PB Elite

Modellnummern PBE, PBE-FB und EDB

I Allgemeines

I.1 Symbole

In diesem Handbuch werden Signalwörter verwendet, um auf Gefahren oder unsichere Praktiken hinzuweisen, die zu Verletzungen oder Sachschäden führen können. Die Definitionen der verwendeten Signalwörter finden Sie in der nachfolgenden Tabelle.



WARNUNG

Das Signalwort „Warnung“ weist auf eine potenziell gefährliche Situation hin, die bei Nichtbeachtung zum Tod oder zu schweren Verletzungen führen könnte.

ACHTUNG

Das Signalwort „Achtung“ weist auf eine potenziell gefährliche Situation hin, die bei Nichtbeachtung unter Umständen zu Sachschäden und/oder leichten Verletzungen führen könnte.



Nützliche Tipps, Empfehlungen und Informationen für eine effiziente und reibungslose Verwendung.

I.2 Überblick

Wichtige Information

Um Problemen durch Druckstellen vorbeugen zu können, sollten Sie sich über deren Ursachen sowie über die Bedeutung einer sorgfältigen Hautpflege informieren.

Konsultieren Sie Ihren Arzt oder Therapeuten, wenn Sie Fragen zu bestimmten Einschränkungen und Anforderungen haben.

Alle Polster müssen sorgfältig ausgewählt werden. Wählen Sie zusammen mit Ihrem Arzt oder Therapeuten die auf Ihre individuellen Bedürfnisse abgestimmten Polster aus.

Mit zunehmender Komplexität der Wünsche und Bedürfnisse der Benutzer wird auch die Entwicklung der Polster immer wichtiger.

Invacare Matrx Elite

Der Invacare Matrx Elite ist auf eine optimale Sitzposition und Stützung des Körpers ausgelegt. Die extra große Schaumpolsterung bietet höchsten Komfort und Schutz.

Das Rückenteil des Invacare Matrx Elite ist mit einer herausnehmbaren Lendenwirbelstütze ausgestattet, die für eine noch bessere Positionierung hinter dem Formschaumteil angebracht werden kann. Siehe Lendenwirbelstütze (optional) auf Seite 40, um Informationen zum Einsetzen und Einstellen der Lendenwirbelstütze zu erhalten.

Bezug

Der Bezug besteht aus einem wasserabweisenden und atmungsaktiven Netzmaterial. Eine regelmäßige Reinigung und Untersuchung des Bezugs wird empfohlen. Siehe Pflege und Wartung auf Seite 40.

2 Sicherheit

- i** Überprüfen Sie ALLE Teile auf Transportschäden. VERWENDEN Sie das Produkt NICHT, wenn Sie Transportschäden feststellen. Wenden Sie sich an den Lieferanten/Händler, um Informationen zur weiteren Vorgehensweise zu erhalten.

2.1 Transport des Benutzers in einem Rollstuhl mit einer Matrix-Rückenlehne in einem Fahrzeug

Die folgenden Richtlinien sollten allen Parteien zur Verfügung gestellt werden, die für den Transport des Benutzers verantwortlich sind, z. B. Schulen oder Transportdienstleister.

Der Benutzer sollte, sofern möglich, in einen Fahrzeugsitz umgesetzt und mit einem Dreipunktgurt oder in einem sicheren Kindersitz angegurtet werden.

Die Matrix-Rückenlehne wurde dynamisch geprüft und entspricht den Anforderungen der ISO-Norm 16840-4 sowie des Abschnitts 20 der Norm ANSI/RESNA WC/Band 4 „Rollstuhl-Sitzsysteme für den Gebrauch in Fahrzeugen“. In einem Frontalaufprall-Test wurden eine Ersatz-Rollstuhlbasis (SWCB) und eine männliche anthropomorphe Hybrid-III-Prüfeinrichtung (Dummy) von mittlerer Größe verwendet. Die SWCB wurde durch einen Vierpunkt-Gurt gesichert und das Insassenrückhaltesystem war ein Dreipunktgurt.

Matrix-Rückenlehnen sollten ausschließlich in Verbindung mit Rollstühlen verwendet werden, die den Anforderungen der Normen ANSI WC19 oder ISO 7176-19 entsprechen.

Vor dem Einsteigen in das Fahrzeug ist folgendes zu prüfen:

Matrix-Rückenlehne – muss sicher am Rollstuhl befestigt sein, so wie in der Gebrauchsanweisung beschrieben.

Positionsgurte – sollten auch während des Transport montiert bleiben, obwohl sie nur der Positionunterstützung dienen und nicht der Sicherheit während des Transports.

Kopfstütze – muss während des Transports sicher und korrekt direkt hinter dem Hinterkopf des Benutzers montiert sein, um das Risiko von Schleudertraumata zu vermeiden.

Die Rollstuhl-Befestigungs- und Insassenrückhaltesysteme (WTORS)

Rollstuhl-Befestigung – Der Rollstuhl muss sicher im Fahrzeug und in Fahrtrichtung befestigt werden, siehe auch Anleitung des Rollstuhl- und Befestigungssystemherstellers.

Insassenrückhalt – Ein geeignetes Insassenrückhaltesystem muss, in Übereinstimmung mit den Anweisungen des Herstellers, ebenfalls montiert sein. Ein Dreipunktgurt ist mindestens erforderlich (ein Beckengurt ist nicht ausreichend). Gurtschlaufen, die über die Schulter gelegt und am Fahrzeugboden befestigt werden, sollten wenn möglich vermieden werden, da sie während eines Aufpralls großen Druck auf den Benutzer ausüben können. Empfohlen werden, wie bei einem Fahrzeugsitz auch, Dreipunktgurte. Der Beckengurtteil sollte bequem über dem Becken des Benutzers liegen und nicht nach oben in die Bauchregion rutschen können. Der Schultergurtteil sollte auf der Brust und über der Schulter des Benutzers liegen und nicht in den Nacken einschneiden oder von der Schulter rutschen können.

- i** Wenn der Rollstuhl und die Matrix-Rückenlehne leer transportiert werden, sollten sowohl der Rollstuhl als auch das Zubehör den Anweisungen des Herstellers entsprechend befestigt werden. Falls das Zubehör für den Transport abmontiert wird, müssen alle Teile im Fahrzeug sicher befestigt werden.

2.2 Anwendungszweck

Der Invacare Matrix Elite ist für eine optimale Sitzposition und Stützung des Körpers ausgelegt.

2.3 Allgemeine Warnhinweise



WARNUNG

VERWENDEN SIE DIESES PRODUKT ODER MÖGLICHERWEISE VORHANDENES ZUBEHÖR ERST NACHDEM SIE DIESE ANWEISUNGEN UND MÖGLICHES ZUSÄTZLICHES ANWEISUNGSMATERIAL, WIE ZU DEM PRODUKT ODER DEM MÖGLICHEN ZUBEHÖR GEHÖRENDE BENUTZERHANDBÜCHER, SERVICEHANDBÜCHER ODER MERKBLÄTTER, VOLLSTÄNDIG GELESEN UND VERSTANDEN HABEN. FALLS DIE WARNUNGEN, SICHERHEITSHINWEISE UND ANWEISUNGEN UNVERSTÄNDLICH SIND, WENDEN SIE SICH BITTE AN DEN ZUSTÄNDIGEN HÄNDLER ODER DIREKT AN DEN TECHNISCHEN KUNDENDIENST VON INVACARE, BEVOR SIE DIE AUSTRÜSTUNG VERWENDEN. ANDERNFALLS KANN ES ZU VERLETZUNGEN UND SACHSCHÄDEN KOMMEN.

WARNUNG ZUM ZUBEHÖR

Die Konstruktion und die Herstellung der Invacare-Produkte sind so speziell, dass ausschließlich Invacare-Zubehör verwendet werden darf. Zubehörteile von anderen Herstellern sind nicht von Invacare getestet worden und werden für die Verwendung mit Invacare-Produkten nicht empfohlen.

WARNUNG ZUR MONTAGE

Die in diesem Handbuch beschriebenen Verfahren sollten ausschließlich von einem qualifizierten Techniker vorgenommen werden.

Nach der Einstellung, der Reparatur oder dem Service und vor der Verwendung muss sichergestellt werden, dass alle Teile sicher befestigt sind.

Invacare Matrix Elite-Rückenteil NICHT an einem Gestänge der Schiebegriffe befestigen, das einen Größendurchmesser von mehr als 2,5 cm oder weniger als 1,9 cm hat. Andernfalls kann es zu Verletzungen oder Sachschäden kommen.

Die Einbauposition des Invacare Matrix Elite beeinflusst unmittelbar die Stabilität des Rollstuhls. Wenn der Invacare Matrix Elite an NEIGE- und/oder KIPP-Rollstühlen befestigt wird, kann das die Stabilität dieser Rollstühle beeinträchtigen. Eine Neupositionierung der VORDEREN ROLLEN, HINTERRÄDER, DES RÜCKENLEHNENWINKELS, DER RÜCKENWINKELVERSTELLUNG UND/ODER DER SITZTIEFE kann vor Verwendung erforderlich sein. Seien Sie bei einer neuen Sitzposition bitte äußerst vorsichtig.

Wenn ein Matrix Elite an NEIGE- und/oder KIPP-Rollstühlen befestigt wird, muss eine VERSTEIFUNG oder eine QUERSTREBE verwendet werden, um die Schiebegriffe zu stabilisieren. Vor der Verwendung des Rollstuhls muss der Invacare Matrix Elite sicher am Rollstuhl befestigt werden. Andernfalls kann es zu Verletzungen oder Sachschäden kommen.

WARNUNG

Nach der Montage eines neuen Sitzsystems sollte der Zustand der Haut häufiger untersucht werden.

Konsultieren Sie Ihren Arzt oder Therapeuten, wenn Sie Fragen zu bestimmten Einschränkungen und Anforderungen haben.

Wählen Sie zusammen mit Ihrem Arzt, Therapeuten oder Händler die auf Ihre individuellen Bedürfnisse abgestimmten Sitzpolster aus.

Mit zunehmender Komplexität der Wünsche und Bedürfnisse der Benutzer wird auch die Entwicklung der Sitzpolster immer wichtiger.

2.4 Gewichtsbeschränkung und Modellnummern



In der nachstehenden Tabelle finden Sie Hinweise zu den Gewichtsbeschränkungen und Modellnummern.

PBE = MatrX Elite Back, PBE-FB = MatrX Elite Full Back, EDB = MatrX Elite Deep Back

Grau = Größe nicht verfügbar

BREITE	HOHE						KONTURTIEFE	MAX. BENUTZERGEWICHT
	25 CM	30 CM	36 CM	41 CM	46 CM	51 CM		
30 cm	PBE3126-NH 1545083	PBE3131-NH 1545084	PBE3136-NH 1545085	PBE3141-NH 1545086	PBE3146-NH 1545087		8 cm	136 kg
33 cm	PBE3326-NH 1545088	PBE3331-NH 1545089	PBE3336-NH 1545090	PBE3341-NH 1545091	PBE3346-NH 1545092		8 cm	
36 cm	PBE3626-NH 1545093	PBE3631-NH 1545094	PBE3636-NH 1545095	PBE3641-NH 1545096	PBE3646-NH 1545097	PBE3651-NH 1545098	8 cm	
		EDB3631-NH 1543504		EDB3641-NH 1543505	EDB3646-NH 1543506	EDB3651-NH 1543507	15 cm	
38 cm	PBE3826-NH 1545099	PBE3831-NH 1532092		PBE3841-NH 1532093	PBE3846-NH 1545100	PBE3851-NH 1532094	8 cm	
		EDB3831-NH 1543508		EDB3841-NH 1543509	EDB3846-NH 1543510	EDB3851-NH 1543511	15 cm	
41 cm	PBE4126-NH 1545101	PBE4131-NH 1515719		PBE4141-NH 1515720	PBE4146-NH 1545102	PBE4151-NH 1517754	8 cm	
		EDB4131-NH 1543512		EDB4141-NH 1543513	EDB4146-NH 1543514	EDB4151-NH 1543515	15 cm	
						PBE4151-FB-NH 1545103	8 cm	
43 cm	PBE4326-NH 1545104	PBE4331-NH 1515721		PBE4341-NH 1515722	PBE4346-NH 1545105	PBE4351-NH 1517755	8 cm	
		EDB4331-NH 1543516		EDB4341-NH 1543517	EDB4346-NH 1543518	EDB4351-NH 1543519	15 cm	
						PBE4351-FB-NH 1545106	8 cm	
46 cm	PBE4626-NH 1545107	PBE4631-NH 1515723		PBE4641-NH 1515724	PBE4646-NH 1545108	PBE4651-NH 1517756	8 cm	
		EDB4631-NH 1543520		EDB4641-NH 1543521	EDB4646-NH 1543522	EDB4651-NH 1543523	15 cm	
						PBE4651-FB-NH 1545109	8 cm	
48 cm	PBE4826-NH 1545110	PBE4831-NH 1515725		PBE4841-NH 1515726	PBE4846-NH 1545111	PBE4851-NH 1517757	8 cm	
		EDB4831-NH 1543524		EDB4841-NH 1543525	EDB4846-NH 1543526	EDB4851-NH 1543987	15 cm	
						PBE4851-FB-NH 1545112	8 cm	
51 cm	PBE5126-NH 1545113	PBE5131-NH 1532095		PBE5141-NH 1532096	PBE5146-NH 1545114	PBE5151-NH 1532097	8 cm	
		EDB5131-NH 1543988		EDB5141-NH 1543989	EDB5146-NH 1543990	EDB5151-NH 1543991	15 cm	
						PBE5151-FB-NH 1545115	8 cm	

3 Inbetriebnahme

3.1 Montagesatz für Anbauteile



Montagesatz wird separat verkauft.

Sollte ein Teil fehlen oder nicht in einwandfreiem Zustand sein, wenden Sie sich bitte an unseren Kundendienst, damit wir Ihnen Ersatz zusenden können. Siehe Kontaktdaten auf Seite 127.

STCK.	BESCHREIBUNG
2	Befestigungsplatten hinten
2	Klemmen für Gestänge
2	Einsatz für Gestänge (25 mm)
2	Einsatz für Gestänge (22 mm)
6	Justierschrauben für Tiefe/Neigung
6	Klemmschrauben für Gestänge
2	Feststellschrauben
2	Befestigungsmuttern und -platten für Gestänge
4	Lange Befestigungsstifte (optional)

3.2 Benötigte Werkzeuge

Schraubenschlüssel: 22 mm Kreuzschlitzschraubendreher

Inbusschlüssel: (enthalten) Metermaß/Lineal
Universalmesser/Schere

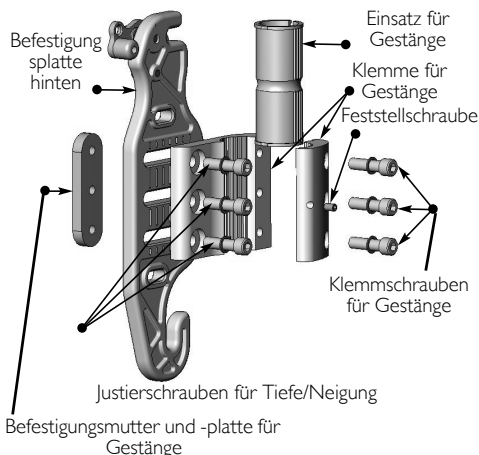

3.3 Vor der Montage Konfigurieren



WARNUNG

Stellen Sie bei der Einstellung der Montageposition für den Invacare Matrix Elite sicher, dass die Stabilität des Rollstuhls nicht beeinträchtigt wird.

Die Justierung der vorderen und der hinteren Position der Rückenlehne wirkt sich auf den Schwerpunkt des Benutzers im Rollstuhl aus. Eine nach hinten geneigte Rückenstellung kann die hintere Stabilität des Rollstuhls erheblich beeinträchtigen. Dementsprechend kann eine nach vorne geneigte Rückenstellung die vordere Stabilität des Rollstuhls beeinträchtigen.

Die Befestigungsplatten sind bereits an den Klemmen für das Gestänge in der hintersten Montageposition vormontiert. Das vergrößert die Sitztiefe des Rollstuhles (bis maximal 64 mm, hinterer Versatz – siehe Abbildung A).

Wird die Ausrichtung der Befestigungsplatten auf den Klemmen für das Gestänge verändert, kann der Montagesatz anders angebracht werden*, um eine höhere Rückenstellung zu gewährleisten (bis maximal 64 mm, vorderer Versatz – siehe Abbildung B).



Jede einzelne Befestigungsplatte ist auf eine Längseinstellung von 38 mm in Abhängigkeit von der Klemme am Gestänge ausgelegt.

* Andere Anbringung einer Befestigungsplatte/Klemme für die vorderste Ausrichtung:

1. Lösen Sie die Befestigungsplatte von der Klemme für das Gestänge (3 Schrauben).
2. Drehen Sie die Klemme um 180°, und montieren Sie sie wieder an der Befestigungsplatte.
3. Montieren Sie die Klemmen am Gestänge gemäß Abbildung B.

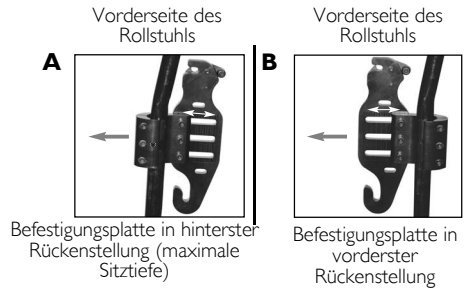

Anpassung der Größe des hinteren Gestänges



An einigen Rollstühlen kann es einen unebenen Übergang zwischen einer Stange mit einem geringeren Durchmesser und einer Stange mit einem größeren Durchmesser geben. Wenn die Klemmen für das Gestänge über diesem Übergang montiert werden müssen, können die Plastikeinsätze halbiert werden, damit die Klemme fest am Gestänge montiert werden kann (siehe Abbildung B).

Bei Rollstühlen mit kurzem Gestänge kann es erforderlich sein, Matrix PB-Ersatzgestänge (PBCR) zu montieren. Die PBCRs ersetzen die Schiebegriffe oder Verlängerungen eines hinteren Standard-Gestänges (25 mm). Die Klemmen für das Gestänge können direkt auf dem Ersatzgestänge montiert werden, um anschließend den Invacare Matrix Elite sicher zu befestigen. Ersatzgestänge von Motion Concepts ist auf Anfrage verfügbar (Teile-Nr. TRX2810).

- Hinteres Gestänge, 25 mm – Klemmen werden ohne Plastikeinsatz montiert.
- Hinteres Gestänge, 22 mm – Plastikeinsatz, 22 mm, erforderlich (enthalten)
- Hinteres Gestänge, 19 mm – Plastikeinsatz, 19 mm, erforderlich

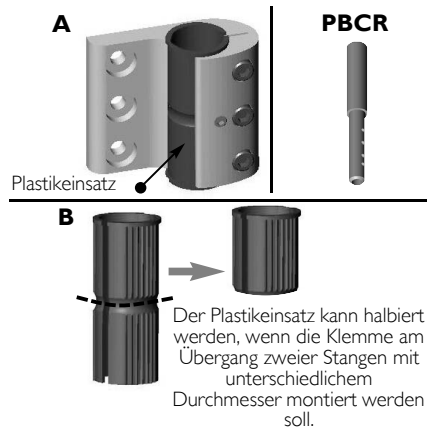

3.4 Montage des Invacare Matrix Elite

Montieren der Befestigungsplatten



WARNUNG

Die mitgelieferten Teile sind sehr fest und auf ihre Haltbarkeit überprüft worden. Teile NICHT ersetzen. Verwenden Sie ausschließlich die mitgelieferten Teile.

1. Entfernen Sie die Rückenpolster (sofern vorhanden).
2. Richten Sie die gewünschte Konfiguration des Benutzers mit den Befestigungsplatten ein. Siehe *Vor der Montage* auf Seite 32.
3. Lockern Sie die Klemmschrauben am Gestänge (3x), und montieren Sie die Klemmen (mit der Halterung) lose auf jeder Stange. (Montieren Sie ggf. den Plastikeinsatz.)
4. Beginnen Sie auf einer Seite, positionieren Sie die Klemme an der hinteren Stange in der gewünschten Höhe, und ziehen Sie die Klemmschrauben so fest, dass die Klemme nicht verrutschen kann. Die Klemmen und die Feststellschrauben werden erst festgezogen, nachdem das Rückenteil montiert ist und alle Einstellungen vorgenommen wurden.
5. Messen Sie die exakte Höhe der montierten Klemme des Gestänges von einem festen Punkt auf dem Rollstuhl (z. B. vom Sitzrahmen) aus, und montieren Sie dann die zweite Klemme auf der gleichen Höhe an der anderen hinteren Stange – siehe Abbildung A auf Seite 7. Stellen Sie sicher, dass die Klemmen/Befestigungsplatten exakt auf gleicher Höhe montiert sind.



Zusätzliche höhere und tiefere Löcher auf der Befestigungsplatte ermöglichen eine andere Montagehöhe, z. B. im Falle von Hindernissen. Die Verwendung der alternativen Löcher erhöht oder verringert die Rückenlehnenhöhe um 22 mm. Diese alternativen Löcher schränken den Spielraum der möglichen Tiefe und/oder der Winkeinstellung ein.

6. Montieren des Invacare Matrix Elite an den Befestigungsplatten:
 - A. Schieben Sie die unteren Befestigungsstifte in die Löcher am unteren Ende der Befestigungsplatte (siehe Abbildung B).

- B. Nun lassen Sie die oberen Befestigungsstifte in den Riegelmechanismus am oberen Ende der Befestigungsplatte einrasten.

A Frontansicht des Rollstuhls mit demontiertem Rückenteil

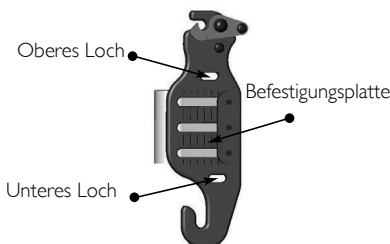
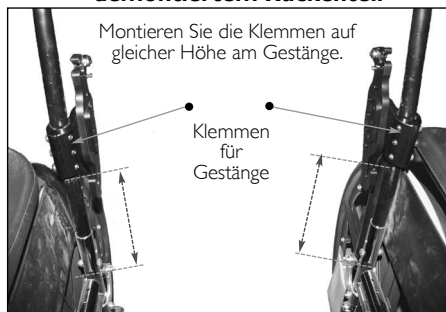

B

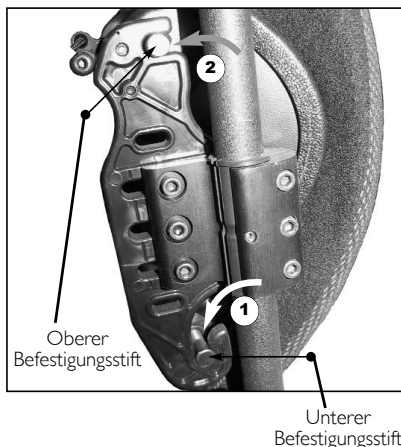

Konfigurieren der Befestigungsstifte



Rückenlehnen für den Invacare MatrX Elite sind in einer Vielzahl von Breiten (31 - 51 cm) und in sechs verschiedenen Höhen (26 cm, 31 cm, 36 cm, 41 cm, 46 cm und 51 cm) erhältlich. Aufgrund von vorhandenen Unterschieden bei Rollstühlen verschiedener Hersteller muss die Tiefe der Befestigungsstifte unter Umständen angepasst werden, damit diese beim Invacare MatrX Elite maßgerecht an den hinteren Stangen des Rollstuhls sitzen. Siehe Anpassen der Befestigungsstifte auf Seite 36. Bei jedem Invacare MatrX Elite werden zwei Sets von Befestigungsstiften mitgeliefert (Standardstifte und lange Stifte). Die Standardstifte werden werksseitig montiert und sind für die meisten der üblichen Rollstuhlkonfigurationen geeignet. Die langen Stifte sind für eine Montage an den hinteren Stangen ausgelegt, die bis zu 25 mm breiter sein können als die eigentliche Rückenlehne.

* Die Rückenlehnenbreiten des Elite sind in 25 mm-Schritten verfügbar.

Beispiel: bei einem Invacare MatrX Elite (41 cm):

Sitzrahmen mit 41 cm Breite (hinteres Gestänge)
= Standardstifte

Sitzrahmen mit 43 cm Breite (hinteres Gestänge)
= lange Stifte

Wenn die engste Einstellung für die Rückenlehne gewählt wird, ist weniger Tiefe/Neigung möglich als in breiteren Einstellungen.

Verlängerte Befestigungsstifte sind verfügbar (getrennt erhältlich), um die Invacare MatrX Elite-Rückenlehne an Sitzrahmen zu montieren, die bis zu 5 cm breiter sind als die eigentliche Rückenlehne.



ACHTUNG

* Die verlängerten Befestigungsstifte sind nur für die Verwendung unserer Standardgrößen (bis zu 136 kg max. Benutzergewicht) vorgesehen, sie werden nicht für die Verwendung bei kantelbaren oder Multifunktionsrollstühlen empfohlen.

Anpassen der Befestigungsstifte



ACHTUNG

Eine unsachgemäße Montage der Stifte kann Schäden an der Rückenschale und/oder den Befestigungsplatten verursachen. Stellen Sie sicher, dass sich zwischen den Befestigungsplatten und den Befestigungsstiften eine ausreichend große Lücke befindet (min. 3 mm empfohlen).

Stellen Sie sicher, dass die Flanschnuttern fest angezogen sind. Nicht fest angezogenen Muttern können Schäden oder ein Brechen der Rückenschale verursachen.

Die Stifte dürfen sich beim Festziehen der Flanschnuttern nicht drehen. Verwenden Sie NIEMALS Loctite® auf den Befestigungsstiften.

1. Bestimmen Sie den Wert der Einstellung für jeden Befestigungsstift, wenn die Rückenlehne fest am Rollstuhl montiert ist (siehe Abbildung).
2. Entfernen Sie die Rückenlehne vom Rollstuhl und verwenden Sie einen Schraubenschlüssel, um die Flanschnuttern auf einem zu verstellenden Stift zu lockern. Falls notwendig, ersetzen Sie die Standard-Befestigungsstifte durch die langen Stifte.
3. Passen Sie die Tiefe des Befestigungsstiftes an (im Uhrzeigersinn - kürzer/gegen den Uhrzeigersinn - länger), damit zwischen dem oberen Ende des Stiftes und der Befestigungsplatte eine Lücke von mindestens 3 mm entsteht.
4. Ziehen Sie dann die Flanschnuttern fest, um die Befestigungsstifte zu sichern.

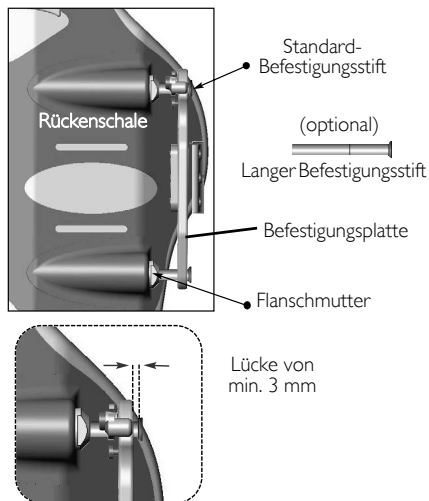

Einstellen der Rückenlehne

1. Stellen Sie sicher, dass der Sitz und die Ausrichtung der Rückenlehne korrekt sind (und nehmen Sie ggf. Anpassungen vor).
2. Ziehen Sie die Klemmschrauben am hinteren Gestänge sowie die Feststellschrauben fest, damit die Befestigungsplatten nicht verrutschen oder sich drehen können.
3. Um die optimale Tiefe und den optimalen Neigungswinkel für den Rücken bestimmen zu können, sollte der Benutzer im Rollstuhl sitzen. Während der Benutzer im Rollstuhl sitzt, lockern Sie die Schrauben für die Tiefe und den Neigungswinkel an den Befestigungsplatten und passen die Rückenlehne wie gewünscht an. Ziehen Sie anschließend alle Schrauben wieder fest, um die Rückenlehne in dieser Position zu arretieren.



Stellen Sie sicher, dass die Anpassung der Tiefe/Neigung der Rückenlehne an der linken und rechten Befestigungsplatte symmetrisch* vorgenommen wird.

Die vertikalen Einkerbungen auf den Befestigungsplatten dienen als Orientierung für eine symmetrische Montage (siehe Abbildung). Da die Rückenlehne in einer gedrehten (geneigten) Position montiert werden kann, kann sie nicht immer parallel zu diesen vertikalen Einkerbungen montiert werden.

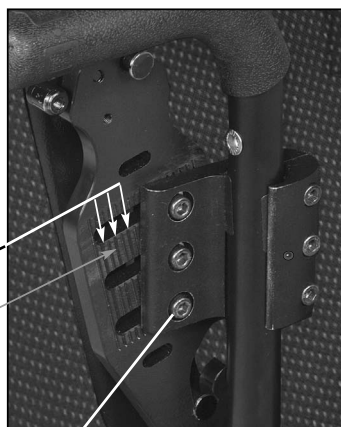

Einkerbungen

Schrauben für Tiefe/Neigung

* Orientieren Sie sich an den Einkerbungen, um Anpassungen an der linken und rechten Befestigungsplatte vorzunehmen.

4 Verwendung

4.1 Demontage der Rückenlehne vom Rollstuhl

1. Führen Sie die folgenden Schritte durch:
 - Öffnungsmechanismus ohne Schnur – Ziehen Sie die Entriegelungshebel (links und rechts) gleichzeitig nach oben, um den Riegelmechanismus zu öffnen und lösen Sie die oberen Stifte von den Befestigungsplatten. Siehe Abbildung.
 - Öffnungsmechanismus mit Schnur – Ziehen Sie die Schnur nach oben, um die Entriegelungshebel zu öffnen. Siehe Öffnungsmechanismus mit Schnur mit einer Hand auf Seite 39.
2. Ziehen Sie die ganze Rückenlehne nach oben und nach vorne, um die unteren Stifte aus den unteren Löchern der Befestigungsplatte zu lösen.

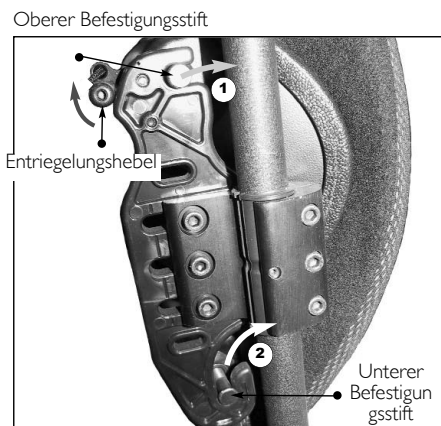

4.2 Seitliche Auflagen (optional)

Von Motion Concepts werden seitliche Polster (Pelotten) als eine Option für zusätzliche seitliche Auflagen angeboten. Diese seitlichen Polster sind in kleinen, großen und in Versatz-Ausführungen verfügbar (siehe Abbildung). Montagelöcher in der Rückenschale und in den Winkeln für die seitlichen Auflagen ermöglichen sowohl eine vertikale als auch eine seitliche Anpassung. Zugunsten eines erweiterten Anpassungsbereichs ist die Rückenschale mit oberen und unteren Montagelöchern ausgestattet. Die seitlichen Auflagen können individuell angepasst werden, indem die seitlichen Elemente vorsichtig in die für den Benutzer gewünschte Position gebracht werden*. Siehe Montieren der seitlichen Auflagen.

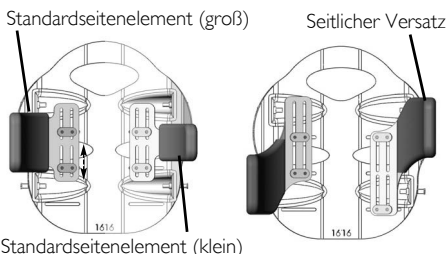

Standardseitenelement (klein)



Elemente für den seitlichen Versatz können in beliebiger Ausrichtung an der Rückenschale montiert werden (wie abgebildet), um eine erweiterte Unterstützung zu erreichen.



WARNUNG

* Um beste Ergebnisse zu erzielen und Schäden vorzubeugen, müssen die seitlichen Auflagen vor der Positionsanpassung von der Rückenschale entfernt werden.

Montieren der seitlichen Auflagen

1. Ziehen Sie den unteren Teil der Abdeckung nach oben (lösen Sie die Klettverschlüsse), um die Löcher und die Kanäle in der Rückenschale freizulegen.
2. Legen Sie die gewünschte Montagehöhe und -ausrichtung für die seitlichen Polster fest (obere oder untere Lochposition).
3. Falls erforderlich können Sie die seitliche(n) Auflage(n) vorsichtig in die gewünschte Position biegen (vor der Montage).
4. Verwenden Sie die mitgelieferten Teile, um die seitlichen Auflagen lose an der Rückenschale zu befestigen.



Die mitgelieferten Teile können je nach gewünschter Ausrichtung an der Rückenschale montiert werden, (dabei können die Gegenstücke innen oder außen an der Rückenschale positioniert sein). Die Standardmontageausrichtung ist rechts dargestellt.

5. Bringen Sie mithilfe der Löcher in der Rückenschale und mithilfe der Löcher im Winkel für die seitliche Auflage die seitlichen Elemente in die gewünschte Position. Sichern Sie die seitlichen Auflagen in ihrer jeweiligen Position.
6. Bringen Sie die hintere Abdeckung mithilfe der Klettverschlüsse wieder an.

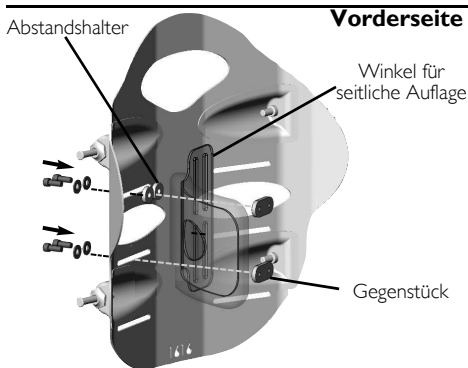

Vorderseite



Abstandshalter sind nur dann erforderlich, wenn das obere Loch der Rückenschale verwendet wird.

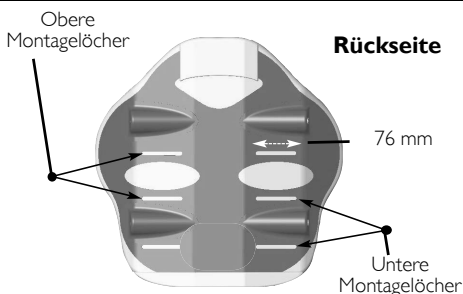

Untere Montagelöcher stehen bei 26 oder 31 cm hohen Rückenteilen des Invacare Matrix Elite nicht zur Verfügung.

4.3 Öffnungsmechanismus mit Schnur mit einer Hand

1. Fädeln Sie die Nylonschnur durch die Löcher im Riegelmechanismus am oberen Ende der linken und rechten Befestigungsplatte (siehe Abbildung A)
2. Befestigen Sie die Arretierung an der Schnur (siehe Abbildung B). Drücken Sie auf den Knopf, um die Arretierung zu lösen und schieben Sie die beiden Enden der Nylonschnur durch die Öffnung.
3. Wenn die Rückenlehne ordnungsgemäß am Rollstuhl befestigt wurde, passen Sie die Länge der Schnur so an, dass sie ungefähr in einem 45°-Winkel entlang der Rückenschale hängt (so funktioniert der Öffnungsmechanismus am effektivsten). Schneiden Sie ggf. überschüssige Schnur ab, damit sich diese nicht verwickeln kann. Anschließend verknoten Sie die beiden losen Enden der Schnur, damit sie nicht aus der Arretierung herausrutschen können.

i Nachdem Sie die richtige Länge der Schnur eingestellt haben, schmelzen Sie die beiden Enden, damit diese nicht ausfransen können.



Schnur durch den Riegelmechanismus fädeln

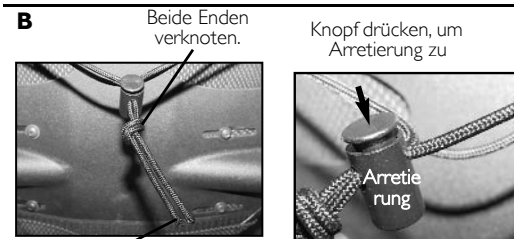

Schnurenden schmelzen, um Ausfransen zu verhindern.



4.4 Lendenwirbelstütze (optional)



Bei der Lendenwirbelstütze handelt es sich um ein anatomisch geformtes Schaumteil zur Stützung im unteren Rückenbereich. Die Lendenwirbelstütze kann in verschiedenen Positionen in das Rückenteil des Invacare MatrX Elite eingelegt werden. Sie kann herausgenommen werden, wenn keine zusätzliche Stützung im Lendenwirbelbereich gewünscht wird.

Einstellen der Lendenwirbelstütze

1. Um auf die Lendenwirbelstütze zuzugreifen, öffnen Sie den Klettverschluss am Bezug unten an der Rückenschale.
2. Die Polsterlendenwirbelstütze bzw. -einlage wird zwischen dem Rückenschaumstoffpolster und der Rückenschale in den Bezug des Invacare MatrX Elite eingelegt (siehe Abbildung B).
3. Die Lendenwirbelstütze kann manuell in jede gewünschte Position gebracht werden.

4. Befestigen Sie den Bezug an der Rückenschale.

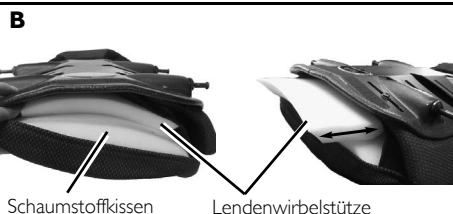
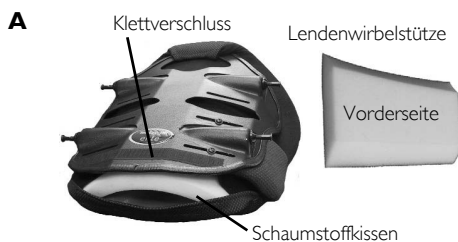

5 Pflege und Wartung

5.1 Reinigung

Der Bezug kann einfach mit einem feuchten Tuch abgewischt werden. Der Bezug kann abgenommen werden, um ihn zu waschen oder um an das Innere der Rückenlehne zu gelangen. Entfernen Sie vorsichtig den Bezug, indem Sie den Klettverschluss entlang der oberen und unteren Seite und innerhalb der Rückenschale lösen. Trennen Sie vor dem Waschen das innere Schaumstoffkissen vom Bezug.

Wenn der Bezug kontaminiert wird, bitten Sie den Hygienebeauftragten um Rat. Sie können auch bei Invacare Informationen zum Dekontaminationsprotokoll anfordern.

5.2 Inspektion



WARNUNG

Prüfen Sie wöchentlich ALLE Verschlüsse, mechanischen Verbindungen und Anbauteile auf einwandfreie Befestigung, um Verletzungen oder Beschädigungen des Rollstuhls zu vermeiden.

Nach Auftreten von Schäden/Problemen darf das Produkt NICHT weiter genutzt werden. Ihr Händler führt erforderliche Reparaturarbeiten aus oder veranlasst sie.

Prüfen Sie regelmäßig Bauteile, Befestigungen, Polster, Schaumstoffeinsätze und Kunststoffeilemente des Rollstuhls auf Verformungen, Korrosion, Brüche, Verschleiß und Druckeinwirkungen.

6 Nach der Verwendung

6.1 Wiedereinsatz



WARNUNG: Verletzungsrisiko

Lassen Sie das Produkt immer von einem Händler auf Schäden überprüfen, bevor Sie es an einen anderen Benutzer weitergeben. Wird ein Schaden gefunden, dieses Produkt NICHT mehr verwenden. Andernfalls kann es möglicherweise zu Verletzungen kommen.

Das Rückenpolster ist für die Wiederverwendung geeignet. Die folgenden Maßnahmen sollten ergriffen werden:

- Reinigung und Desinfektion wie unter Reinigung auf Seite 40 beschrieben.
- Inspektion wie unter Inspektion auf Seite 40 beschrieben.
- Das Rückenpolster sollte für den neuen Benutzer wie unter Einstellen der Rückenlehne auf Seite 37, Montieren der seitlichen Auflagen auf Seite 38 und Einstellen der Lendenwirbelstütze auf Seite 40 beschrieben eingestellt werden.

7 Garantie

Diese Garantie gilt nur für den ursprünglichen Käufer/Benutzer unserer Produkte.

Mit dieser Garantie erhalten Sie bestimmte Rechte, und Ihnen können außerdem weitere Rechte zustehen, die von Bundesstaat zu Bundesstaat unterschiedlich sind.

Invacare/Motion Concepts garantiert dem ursprünglichen Käufer für einen Verwendungszeitraum von zwei Jahren, dass dieses Produkt keine Material- und Verarbeitungsfehler aufweist. Von der Garantie ausgenommen sind Löcher, Risse und Brandschäden sowie Beschädigungen abnehmbarer Bezüge. Wenn sich innerhalb des Garantiezeitraums nachweislich herausstellt, dass ein Produkt beschädigt ist, wird es von Invacare/Motion Concepts unter Verwendung instandgesetzter oder neuer Teile repariert oder ersetzt. Diese Garantie schließt keine Kosten für Arbeit oder Versand ein, die durch die Montage von Ersatzteilen oder die Reparatur des Produkts anfallen. Die Garantie auf Produktreparaturen gilt ausschließlich innerhalb des Gültigkeitszeitraums dieser eingeschränkten Garantie. Die Verpflichtungen von Invacare/Motion Concepts sowie Ihre rechtlichen Ansprüche im Rahmen dieser Garantie sind auf solche Reparatur- und/oder Ersatzleistungen beschränkt.

Um Garantieservice zu erhalten, wenden Sie sich an den Händler, von dem Sie das Invacare/Motion Concepts-Produkt erworben haben. Sollten Sie keinen zufriedenstellenden Garantieservice erhalten, wenden Sie sich bitte schriftlich unter der Adresse auf dem hinteren Einband direkt an Invacare/Motion Concepts. Geben Sie dabei den Namen und die Anschrift des Händlers, die Modellnummer, das Kaufdatum, die Art des Schadens und (sofern das Produkt in Serie hergestellt wird) die Seriennummer an. Invacare Corporation/Motion Concepts stellt daraufhin eine Rückgabeberechtigung aus. Das defekte Gerät oder die defekten Teile müssen innerhalb von dreißig (30) Tagen nach dem Datum der Rückgabegenehmigung unter Angabe der Seriennummer (sofern zutreffend) für eine Garantieuntersuchung zurückgegeben werden. Senden Sie KEINE Produkte ohne unsere vorherige Zustimmung an unser Werk zurück. Sendungen per Nachnahme werden abgelehnt. Bitte entrichten Sie die Versandkosten im Voraus.

EINSCHRÄNKUNGEN UND AUSSCHLÜSSE: DIE GARANTIE IST NICHT GÜLTIG FÜR PROBLEME, DIE DURCH NORMALE ABNUTZUNG ODER DIE NICHT-EINHALTUNG DER BEIFÜGTEN ANLEITUNG ENTSTEHEN. DARÜBER HINAUS IST DIE VORANGEHENDE GARANTIE NICHT GÜLTIG FÜR IN SERIE HERGESTELLTE PRODUKTE, WENN DIE SERIENNUMMER ENTFERNT ODER ENTSTELLT WURDE, PRODUKTE, DIE FAHRLÄSSIGKEIT, UNFÄLLEN, UNGEEIGNETER BEDienung, WARTUNG ODER LAGERUNG AUSGESETZT WURDEN, SOWIE PRODUKTE, DIE OHNE DIE AUSDRÜCKLICHE SCHRIFTLICHE GENEHMIGUNG VON INVACARE/MOTION CONCEPTS VERÄNDERT WURDEN, EINSCHLIESSLICH, ABER NICHT BESCHRÄNKT AUF: VERÄNDERUNGEN DURCH DIE NUTZUNG NICHT AUTORIZIERTER TEILE ODER ZUSÄTZE: PRODUKTE, DIE DURCH REPARATUREN AN KOMPONENTEN OHNE DIE SPEZIFISCHE ZUSTIMMUNG VON INVACARE/MOTION CONCEPTS BESCHÄDIGT WURDEN; PRODUKTE, DIE DURCH UMSTÄNDE AUSSERHALB DER KONTROLLE VON INVACARE/MOTION CONCEPTS BESCHÄDIGT WURDEN; PRODUKTE, DIE VON ANDEREN PERSONEN ALS INVACARE/MOTION CONCEPTS-HÄNDLERN REPARIERT WURDEN, WOBEI DIE ENTSPRECHENDE FESTLEGUNG IM ALLEINIGEN ERMESSEN VON INVACARE/MOTION CONCEPTS ERFOLGT.

VORANGEHENDE GARANTIE IST DIE ALLEINIGE GARANTIE UND HAT VORRANG VOR ALLEN ANDEREN GARANTIEN, EINSCHLIESSLICH, SOFERN ZUTREFFEND, DER KONKLUDENTEN GARANTIE DER MARKTTAUGLICHKEIT UND DER EIGNUNG FÜR EINEN BESTIMMTEN ZWECK.

SIE ERSTRECKT SICH NICHT ÜBER DIE HIER GENANNTEN DAUER DER AUSDRÜCKLICHEN GARANTIE HINAUS, UND DIE BEHELFSSMASSNAHMEN FÜR VERLETZUNGEN VON KONKLUDENTEN GARANTIEN SIND AUF DIE REPARATUR ODER DEN ERSATZ DES DEFEKTEN PRODUKTS GEMÄSS DEN HIER GENANNTEN BEDINGUNGEN BESCHRÄNKT. INVACARE/MOTION CONCEPTS IST NICHT FÜR FOLGE- ODER ZUFÄLLIGE SCHÄDEN JEDWEDER ART HAFTBAR. DIESE GARANTIE WIRD GEMÄSS DEN GESETZEN UND ANFORDERUNGEN DER JEWEILIGEN BUNDESSTAATEN UND PROVINZEN ERWEITERT.

Manual del usuario



DISTRIBUIDOR: este manual DEBE facilitarse al usuario del producto.

USUARIO: ANTES de utilizar este producto, lea este manual y consérvelo para futuras consultas.

Invacare® MatrX® PB Elite

Números de modelo PBE, PBE-FB y EDB

Yes, you can.®



I Generalidades

I.1 Símbolos

En este manual se utilizan símbolos que hacen referencia a peligros o usos poco seguros que pueden provocar lesiones o daños a la propiedad. A continuación, se muestran las descripciones de estos símbolos.



ADVERTENCIA

Indica una situación potencialmente peligrosa que, si no se evita, puede tener como consecuencia la muerte o lesiones graves.

PRECAUCIÓN

Indica una situación potencialmente peligrosa que, si no se evita, puede tener como consecuencia daños a la propiedad o lesiones leves, o bien ambas cosas.



Proporciona consejos útiles, recomendaciones e información para un uso eficiente y sin problemas.

I.2 Información general

Información importante

El mejor modo de evitar problemas relacionados con las escaras por presión es conocer sus causas y qué puede hacerse en el tratamiento de los cuidados de la piel.

Deberá consultar siempre a su médico o terapeuta si tiene alguna duda en relación con limitaciones y necesidades específicas.

Todos los cojines deben seleccionarse cuidadosamente. Colaborar con su médico o terapeuta es el mejor mecanismo para garantizar que el cojín elegido satisface sus necesidades personales.

Cuanto más complejas son las necesidades del usuario, más importancia cobra la valoración del cojín.

Invacare MatrX Elite

El respaldo Invacare MatrX Elite tiene forma curvada para favorecer una orientación correcta en la silla de ruedas a fin de obtener un soporte postural óptimo. Está realizado con espuma sobredimensionada para proporcionar confort y protección adicionales.

El respaldo Invacare MatrX Elite incluye una almohadilla lumbar extraíble que puede colocarse detrás del cojín de espuma existente para proporcionar una opción de posicionamiento adicional. Consulte [Soporte lumbar \(opcional\)](#) en la página 54 para obtener instrucciones acerca de cómo se inserta y ajusta el soporte lumbar.

Funda exterior

La funda exterior está fabricada en un material de malla transpirable y resistente a la humedad. Se recomienda realizar limpiezas y revisiones periódicas de la funda exterior. Consulte [Cuidado y mantenimiento](#) en la página 54.

2 Seguridad



Compruebe que todas las piezas le hayan sido entregadas en perfecto estado. Si detecta algún defecto, NO utilice el producto. Póngase en contacto con el transportista o el distribuidor.

2.1 Trasladar al usuario en una silla de ruedas equipada con un respaldo MatrX en un vehículo

Todas las personas responsables del traslado del usuario, incluidas las escuelas y los transportistas, deben tener a su disposición las siguientes especificaciones.

Siempre que sea posible, el usuario se trasladará en el asiento del vehículo sin la silla de ruedas y utilizará un cinturón de seguridad ventral diagonal o una silla de seguridad infantil apropiada.

El respaldo MatrX se ha sometido a pruebas dinámicas y cumple los requisitos de la norma ISO 16840-4 y la sección 20 de la norma ANSI/RESNA WC/Vol. 4 relativa a los sistemas de sujeción de sillas de ruedas en vehículos de motor. En una prueba ulterior de impacto frontal, se utilizó una base de silla de ruedas de sustitución (SWCB) y un maniquí antropomórfico adulto de tamaño medio Hybrid III. La base SWCB se fijó mediante un sistema de sujeción con correa de cuatro puntos y la fijación del ocupante se realizó mediante un sistema de sujeción ventral diagonal anclado al vehículo.

Los respaldos MatrX solo deben usarse con sillas de ruedas que satisfagan los requisitos de funcionamiento exigidos por las normas ANSI WC19 o ISO 7176-19.

Antes de entrar en el vehículo, compruebe lo siguiente:

Respaldo MatrX: debe estar convenientemente sujeto a la silla de ruedas, tal y como se describe en el manual del usuario.

Cinturones y arneses posturales: deben permanecer ajustados durante el traslado. Están diseñados exclusivamente para proporcionar apoyo postural y no para la seguridad en los traslados.

Soporte de cabeza: debe estar bien sujeto y convenientemente ajustado en la parte posterior de la cabeza del usuario durante el traslado a fin de reducir el riesgo de traumatismo cervical.

Sistema de fijación de la silla de ruedas y sujeción del ocupante (WTORS)

Fijación de la silla de ruedas: la silla de ruedas debe estar bien sujeta en el interior del vehículo, de cara a la marcha, conforme a las instrucciones de los fabricantes de la silla de ruedas y el sistema de sujeción.

Sujeción del ocupante: debe utilizarse un sistema de sujeción apto para el ocupante conforme a las instrucciones del fabricante. Como mínimo, deberá usarse un cinturón ventral diagonal (no deben utilizarse cinturones que sean solo ventrales). Siempre que sea posible, deberán evitarse sistemas de sujeción que pasen por encima del hombro y se anclen al suelo, ya que pueden causar una fuerte carga descendente en el usuario en caso de impacto. Es preferible un tipo de sujeción que se ancle más arriba y vaya por detrás del hombro, como en el caso de los cinturones de seguridad de los vehículos. La sección ventral del cinturón debe ajustarse perfectamente sobre la pelvis del usuario y no debe poder desplazarse al área abdominal. La parte superior del cinturón que corresponde al torso debe estar en contacto con el pecho del cliente y ajustarse por encima del hombro sin incidir en el cuello ni resbalar por los hombros.



Si la silla de ruedas y el respaldo MatrX se van a trasladar sin ocupante, la silla de ruedas deberá fijarse con el equipo apropiado conforme a las instrucciones del fabricante. Si el equipo se va a desmontar para su traslado, asegúrese de que todas las piezas están convenientemente sujetas en el interior del vehículo.

2.2 Uso previsto

El respaldo Invacare MatrX Elite se ha diseñado para proporcionar una orientación correcta en la silla de ruedas a fin de obtener un soporte postural óptimo.

2.3 Advertencias generales



ADVERTENCIA

NO UTILICE ESTE PRODUCTO NI CUALQUIER OTRO EQUIPO OPCIONAL DISPONIBLE SIN ANTES HABER LEÍDO Y COMPRENDIDO ESTAS INSTRUCCIONES Y CUALQUIER OTRO MATERIAL INFORMATIVO ADICIONAL, COMO MANUALES DEL USUARIO, MANUALES DE SERVICIO U HOJAS DE INSTRUCCIONES PROPORCIONADOS CON ESTE PRODUCTO O EQUIPO OPCIONAL. SI TIENE ALGUNA DUDA RELACIONADA CON LAS ADVERTENCIAS, PRECAUCIONES O INSTRUCCIONES, PÓNGASE EN CONTACTO CON UN PROFESIONAL SANITARIO, SU DISTRIBUIDOR O UN TÉCNICO ANTES DE INTENTAR UTILIZAR ESTE EQUIPO. DE LO CONTRARIO, EXISTE EL RIESGO DE PRODUCIRSE LESIONES O DAÑOS.

ADVERTENCIA SOBRE LOS ACCESORIOS

Los productos Invacare están específicamente diseñados y fabricados para usarse con los accesorios Invacare. Invacare no ha probado los accesorios diseñados por otros fabricantes y, por consiguiente, estos no están recomendados para su empleo con los productos Invacare.

ADVERTENCIA DE INSTALACIÓN

Los procedimientos descritos en este manual debe realizarlos un técnico cualificado.

Después de realizar cualquier ajuste, reparación o servicio y antes de proceder a su uso, asegúrese de que todos los componentes de sujeción están convenientemente ajustados.

NO instale el conjunto Invacare MatrX Elite en montantes traseros cuyo diámetro sea superior a 1 pulgada o inferior a 3/4 pulgadas. De lo contrario, podrían producirse daños o lesiones.

La posición de montaje de Invacare MatrX Elite está directamente relacionada con la estabilidad de la silla. Si Invacare MatrX Elite se incorpora a una silla inclinable o reclinable, puede reducirse la estabilidad de la silla. Tal vez sea necesario recolocar las ruedecillas delanteras, las ruedas traseras, el ángulo del respaldo, el espacio de inclinación, la posición de reclinación y/o la profundidad del asiento antes de proceder a su uso. Extreme la precaución cuando utilice una nueva posición del asiento.

Al instalar MatrX Elite en una silla inclinable o reclinable, deberá utilizarse una barra estabilizadora o un larguero para estabilizar los montantes traseros.

Asegúrese de que Invacare MatrX Elite está correctamente fijado a la silla de ruedas antes de proceder a su uso. De lo contrario, podrían producirse daños o lesiones.

ADVERTENCIA

Después de la instalación de un nuevo sistema de asiento, deberá examinarse con frecuencia el estado de la piel.

Deberá consultar siempre a su médico o terapeuta si tiene alguna duda en relación con limitaciones y necesidades específicas.

Colaborar con su médico o terapeuta y el proveedor del equipo es el mejor mecanismo para garantizar que el cojín elegido satisface sus necesidades personales.

Cuanto más complejas son las necesidades del usuario, más importancia cobra la valoración del asiento.

2.4 Límite de peso y números de modelo



Consulte en el diagrama los límites de peso y los números de modelo en stock.

PBE = respaldo Matrix Elit, PBE-FB = respaldo completo Matrix Elit, EDB = respaldo profundo Matrix Elite

Gris = tamaño no disponible

ANCHO	ALTURA						PROFUNDIDAD DE CONTORNO	LÍMITE DE PESO
	25 CM	30 CM	36 CM	41 CM	46 CM	51 CM		
30 cm	PBE3126-NH 1545083	PBE3131-NH 1545084	PBE3136-NH 1545085	PBE3141-NH 1545086	PBE3146-NH 1545087		8 cm	136 kg
33 cm	PBE3326-NH 1545088	PBE3331-NH 1545089	PBE3336-NH 1545090	PBE3341-NH 1545091	PBE3346-NH 1545092		8 cm	
36 cm	PBE3626-NH 1545093	PBE3631-NH 1545094	PBE3636-NH 1545095	PBE3641-NH 1545096	PBE3646-NH 1545097	PBE3651-NH 1545098	8 cm	
		EDB3631-NH 1543504		EDB3641-NH 1543505	EDB3646-NH 1543506	EDB3651-NH 1543507	15 cm	
38 cm	PBE3826-NH 1545099	PBE3831-NH 1532092		PBE3841-NH 1532093	PBE3846-NH 1545100	PBE3851-NH 1532094	8 cm	
		EDB3831-NH 1543508		EDB3841-NH 1543509	EDB3846-NH 1543510	EDB3851-NH 1543511	15 cm	
41 cm	PBE4126-NH 1545101	PBE4131-NH 1515719		PBE4141-NH 1515720	PBE4146-NH 1545102	PBE4151-NH 1517754	8 cm	
		EDB4131-NH 1543512		EDB4141-NH 1543513	EDB4146-NH 1543514	EDB4151-NH 1543515	15 cm	
						PBE4151-FB-NH 1545103	8 cm	
43 cm	PBE4326-NH 1545104	PBE4331-NH 1515721		PBE4341-NH 1515722	PBE4346-NH 1545105	PBE4351-NH 1517755	8 cm	
		EDB4331-NH 1543516		EDB4341-NH 1543517	EDB4346-NH 1543518	EDB4351-NH 1543519	15 cm	
						PBE4351-FB-NH 1545106	8 cm	
46 cm	PBE4626-NH 1545107	PBE4631-NH 1515723		PBE4641-NH 1515724	PBE4646-NH 1545108	PBE4651-NH 1517756	8 cm	
		EDB4631-NH 1543520		EDB4641-NH 1543521	EDB4646-NH 1543522	EDB4651-NH 1543523	15 cm	
						PBE4651-FB-NH 1545109	8 cm	
48 cm	PBE4826-NH 1545110	PBE4831-NH 1515725		PBE4841-NH 1515726	PBE4846-NH 1545111	PBE4851-NH 1517757	8 cm	
		EDB4831-NH 1543524		EDB4841-NH 1543525	EDB4846-NH 1543526	EDB4851-NH 1543987	15 cm	
						PBE4851-FB-NH 1545112	8 cm	
51 cm	PBE5126-NH 1545113	PBE5131-NH 1532095		PBE5141-NH 1532096	PBE5146-NH 1545114	PBE5151-NH 1532097	8 cm	
		EDB5131-NH 1543988		EDB5141-NH 1543989	EDB5146-NH 1543990	EDB5151-NH 1543991	15 cm	
						PBE5151-FB-NH 1545115	8 cm	

3 Instalación

3.1 Contenido del kit de montaje



Los componentes se venden por separado.

Si faltara alguna pieza o no se encontrara en el lugar correcto, póngase en contacto con el departamento de servicio al cliente y se realizarán las disposiciones oportunas para enviarle los componentes necesarios. Consulte **Información de contacto** en la página 127.

CANTIDAD	DESCRIPCIÓN
2	Placas de montaje de respaldo
2	Abrazaderas de mástil
2	Encajes de montante 25 mm (1 pulgada)
2	Encajes de montante 22 mm (7/8 pulgadas)
6	Tornillos de ajuste de profundidad/reclinación
6	Tornillos de abrazadera de montante
2	Tornillos de fijación
2	Placas de ajuste de abrazadera de montante
4	Pasadores de montaje largos (opcional)

3.2 Herramientas necesarias

Llave inglesa: 22 mm (7/8 Destornillador Phillips pulgadas)

Llaves Allen: (incluidas) Cinta métrica/regla

Cuchillo/tijeras

3.3 Antes de la instalación

Configuración del montaje



ADVERTENCIA

Cuando determine la posición de montaje de Invacare MatrX Elite, asegúrese de que la estabilidad de la silla de ruedas no se ve comprometida.

Al ajustar la posición delantera y trasera del respaldo, alterará el centro de gravedad del usuario en la silla de ruedas. Si la posición del respaldo queda muy atrás, puede reducirse considerablemente la estabilidad trasera de la silla de ruedas. De igual modo, si la posición del respaldo queda muy adelantada, se reducirá la estabilidad delantera.

Las placas de montaje se suministran preinstaladas sobre las abrazaderas de montante en su posición más retrasada. De este modo, aumenta la profundidad del asiento en la silla de ruedas, hasta un desplazamiento trasero máximo de 64 mm (2,5 pulgadas). (Ver ilustración A).

Se puede cambiar la configuración* del conjunto para situar el respaldo en una posición más adelantada (hasta un desplazamiento delantero máximo de 64 mm (2,5 pulgadas) modificando la orientación de las placas de montaje de las abrazaderas de montante (ver ilustración B).



Cada una de las placas de montaje está diseñada para proporcionar un margen de ajuste de 38 mm (1,5 pulgadas) respecto a la abrazadera del montante.

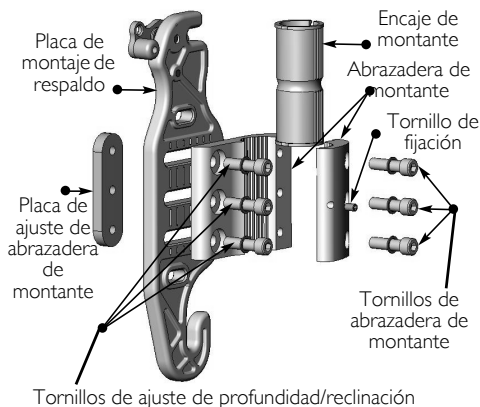

*Para cambiar la configuración de una placa de montaje o una abrazadera de montante y establecerla en su posición más adelantada:

1. Desmonte la placa de montante de la abrazadera del mástil (3 tornillos).
2. Gire la abrazadera del montante 180° y vuelva a fijarla en la placa de montaje.
3. Instale la abrazadera del montante tal y como se muestra en la ilustración B.

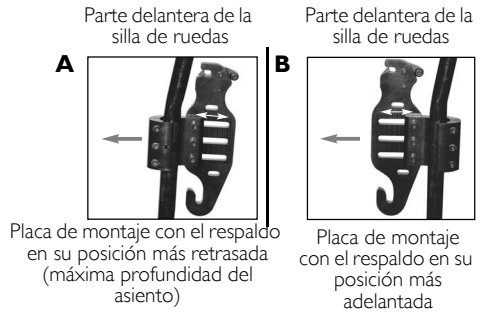

Ajustar el tamaño del montante del respaldo



En algunas sillas de ruedas, los tubos traseros pueden presentar una junta desigual allí donde un tubo de diámetro más pequeño se inserta en un tubo de diámetro mayor. Si las abrazaderas del montante tienen que instalarse sobre dicha junta, los encajes de plástico pueden cortarse por la mitad para que la abrazadera pueda ajustarse convenientemente a los tubos traseros (ver ilustración B).

En las sillas de ruedas con montantes traseros cortos, puede ser necesario instalar montantes adicionales de repuesto Matr \times PB (PBCR). Los PBCR están diseñados para sustituir a las empuñaduras o extensiones de montantes existentes de los tubos traseros estándar de 25 mm (1 pulgada). Las abrazaderas del montante pueden instalarse directamente en los accesorios de montantes traseros adicionales para permitir la correcta instalación de Matr \times Elite. Los montantes adicionales están disponibles (código : TRX2810).

- montante trasero de 25mm (1 pulgada): las abrazaderas del montante se instalan sin encaje de plástico.
- montante trasero de 22mm (7/8 pulgada): requiere encajes de plástico de 22mm (7/8 pulgada) (incluido).
- montante trasero de 19mm (3/4 pulgada): requiere encajes de plástico de 19mm (3/4 pulgada).

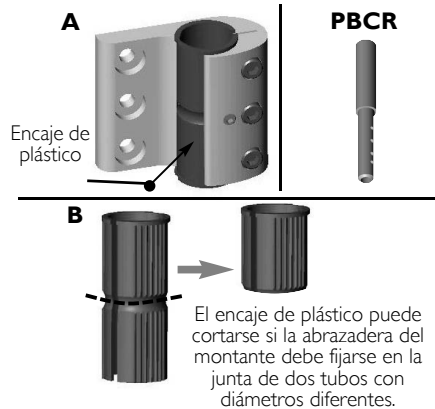

3.4 Instalación de Invacare MatrX Elite

Instalación de las placas de montaje



ADVERTENCIA

Los componentes de instalación proporcionados son muy resistentes y duraderos. NO utilice otros componentes. Emplee exclusivamente los componentes suministrados.

1. Retire la tapicería del respaldo de la silla de ruedas (si procede).
2. Determine la configuración de la placa de montaje apropiada para el usuario. Consulte **Antes de la instalación** en la página 46.
3. Afloje los tornillos (x3) de las abrazaderas de los montantes e instale sin apretar la abrazadera (con el soporte montaje) en cada tubo trasero. (Si es necesario, instale los encajes de plástico).
4. Empezando por uno de los lados, sitúe la abrazadera del montante a la altura deseada del tubo trasero y apriete los tornillos lo suficiente para que se mantenga en su sitio. Las abrazaderas y tornillos de ajuste se apretarán completamente una vez que el respaldo esté instalado y se hayan realizado todos los ajustes finales.
5. Desde un punto fijo de la silla de ruedas (por ejemplo, el bastidor del asiento), mida la altura exacta del conjunto de la abrazadera del montante instalada e instale la segunda abrazadera a la misma altura en el poste trasero opuesto (ver ilustración A de la página 7). Asegúrese de que las placas de montaje y las abrazaderas de los montantes están instaladas en paralelo una respecto a la otra.



La placa de montaje cuenta con ranuras de ajuste superiores e inferiores adicionales para que puedan utilizarse otras alturas de montaje si se encuentran obstáculos. Si usa estas ranuras de montaje alternativas, aumentará o reducirá la altura del respaldo en 22 mm (7/8 pulgadas). Estas ranuras alternativas limitarán el rango de profundidad disponible y el ajuste del ángulo de inclinación.

6. Para instalar Invacare MatrX Elite en las placas de montaje:
 - A. Deslice los pasadores de montaje inferiores en las ranuras de enganche situadas en la parte inferior de cada placa de montaje (ver imagen B).
 - B. Una vez colocados los pasadores inferiores, bloquee los pasadores de montaje superiores del mecanismo de cierre de seguridad situado en la parte superior de las placas de montaje.

A Vista frontal de la silla de ruedas con el respaldo desmontado

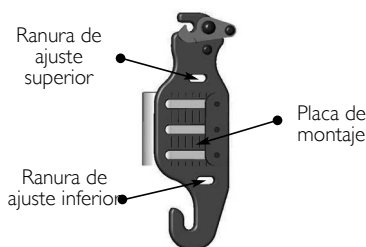
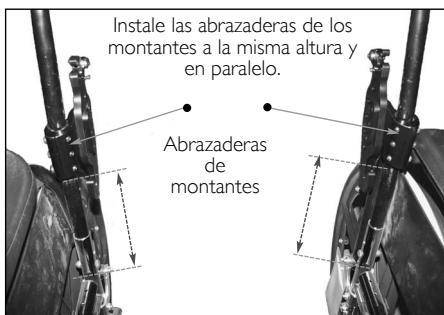

B

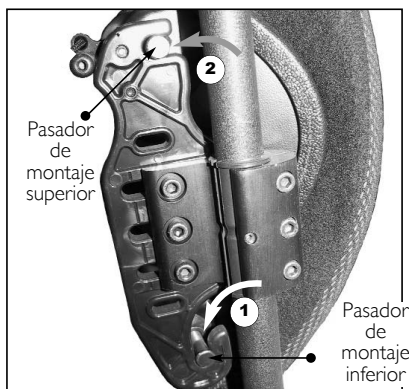

Configuración de los pasadores de montaje



Los respaldos Invacare MatrX Elite están disponibles con diversos anchos: 31 cm (12 pulgadas) y 51 cm (20 pulgadas), y seis alturas distintas: 26 cm (10 pulgadas), 31 cm (12 pulgadas), 36 cm (14 pulgadas), 41 cm (16 pulgadas), 46 cm (18 pulgadas) y 51 cm (20 pulgadas). Debido a las variaciones que existen entre los distintos fabricantes de sillas de ruedas, podría ser necesario ajustar la profundidad de los pasadores de montaje para ajustar Invacare MatrX Elite en los tubos del respaldo de la silla de ruedas. Consulte [Ajuste de los pasadores de montaje](#) en la página 50. Con cada Invacare MatrX Elite, se suministran dos juegos de pasadores de montaje (pasadores estándar y largos). Los pasadores estándar vienen instalados de fábrica y son aptos para la mayoría de configuraciones normales de las sillas de ruedas. Los pasadores largos están diseñados para permitir la instalación en postes traseros que sobrepasen como máximo en 25 mm (1 pulgada) el ancho del respaldo real.

*Los anchos de los respaldos Elite se presentan en incrementos de 25 mm (1 pulgada).

Ejemplo: Invacare MatrX Elite de 41 cm (16 pulgadas):

ancho de bastidor de asiento de silla de ruedas (poste trasero) de 41 cm (16 pulgadas) = pasadores estándar

ancho de bastidor de asiento de silla de ruedas (poste trasero) de 43 cm (17 pulgadas) = pasadores largos

Cuando se utiliza el ajuste más estrecho del respaldo, el margen de profundidad/reclinación es menor que en posiciones más anchas.

Hay extensiones de pasadores de montaje (EMP) disponibles (se venden por separado) para poder instalar nuestros respaldos Invacare MatrX Elite en bastidores de asientos que superen en un máximo de 5 cm (2 pulgadas) el ancho real del respaldo.

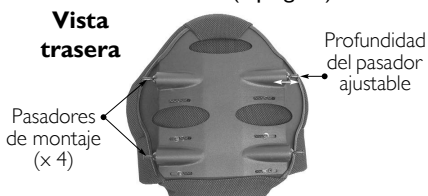

PRECAUCIÓN

* Los EMP están diseñados para usarse exclusivamente con tamaños de respaldo estándar, para un peso máximo de 136 kg (300 libras); no se recomienda usar EMP en aplicaciones relacionadas con la inclinación.

Ajuste de los pasadores de montaje



PRECAUCIÓN

La instalación incorrecta de los pasadores podría ocasionar daños en la estructura del respaldo y/o las placas de montaje. Asegúrese de dejar espacio suficiente entre las placas de montaje y los pasadores. Se recomienda dejar una distancia mínima de 3 mm (1/8 pulgadas).

Compruebe que las tuercas están bien apretadas. De lo contrario, podrían ocasionarse daños en la estructura del respaldo, que podría llegar a romperse.

Asegúrese de que los pasadores no giran cuando se aprietan las tuercas. NUNCA use Loctite® en los componentes de los pasadores de montaje.

- Una vez que el respaldo esté fijado en la silla de ruedas, determine el ajuste deseado para cada pasador de montaje (ver ilustración).
- Quite el respaldo de la silla de ruedas y use una llave inglesa para aflojar la tuerca de cada uno de los pasadores que necesite ajustar. Si es necesario, sustituya los pasadores de montaje estándar por pasadores largos.
- Ajuste la profundidad del pasador de montaje (girelo en el sentido de las agujas del reloj para acortarlo y en el sentido contrario para alargarlo) hasta que quede una distancia mínima de 3 mm (1/8 pulgadas) entre la parte superior del pasador y la placa de montaje.
- Vuelva a apretar cada una de las tuercas para fijar los pasadores.

- Para determinar mejor los ajustes de profundidad y reclinación óptimos para el respaldo, el usuario deberá sentarse en la silla de ruedas. Mientras está sentado, afloje los tornillos de profundidad/reclinación de las placas de montaje y ajuste el respaldo con la profundidad y el ángulo de reclinación deseados. Vuelva a apretar todos los tornillos para fijar el respaldo en esa posición.



Asegúrese de que el ajuste de profundidad/reclinación del respaldo se realiza sistemáticamente* en las placas de montaje derecha e izquierda.

Las líneas ranuradas verticales de las placas de montaje se han diseñado como punto de referencia para ayudar a un montaje simétrico (ver ilustración). Como el respaldo puede montarse en una posición rotada (reclinado), no siempre se instalará en paralelo a estas líneas verticales.

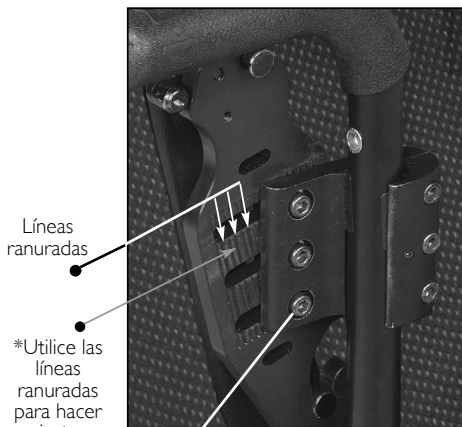
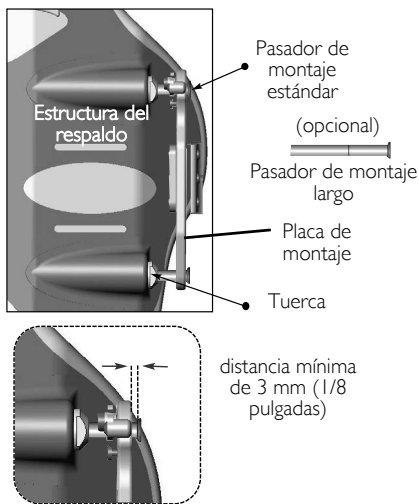

Tornillos de profundidad/reclinación

Instalación del respaldo

- Compruebe que la alineación y la posición general del respaldo son correctas (realice los ajustes necesarios).
- Fije completamente los tornillos de las abrazaderas de los montantes a los tubos traseros y apriete los tornillos para asegurarse de que las placas de montaje no se mueven ni giran.

4 Utilización

4.1 Desacoplar el respaldo de la silla de ruedas

1. Realice una de las operaciones siguientes:
 - Mecanismo sin cuerda de desbloqueo: levante simultáneamente las dos palancas de desbloqueo (derecha e izquierda) para liberar el mecanismo de cierre de seguridad y suelte los pasadores superiores de las placas de montaje (ver ilustración).
 - Mecanismo con cuerda de desbloqueo: tire hacia arriba de la cuerda para abrir las palancas de desbloqueo. Consulte Mecanismo con cuerda de desbloqueo para una mano en la página 53.
2. Tire del conjunto del respaldo hacia arriba y hacia delante para soltar los pasadores inferiores de las ranuras inferiores de las placas de montaje.

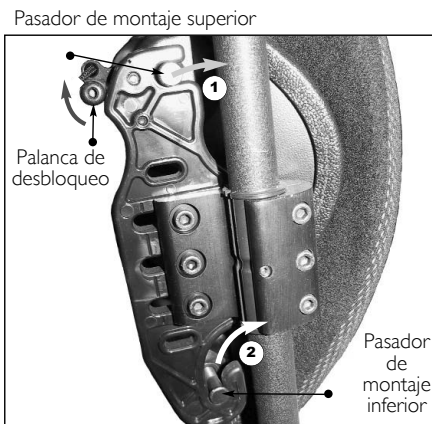

4.2 Soportes laterales (opcionales)

Las plataformas laterales son opcionales y están disponibles como soporte lateral adicional. Las plataformas laterales se presentan en formato pequeño, grande y de compensación (ver ilustración). Las ranuras de montaje de la estructura del respaldo y los soportes de apoyo laterales permiten realizar ajustes verticales y horizontales. El respaldo cuenta con ranuras de montaje superiores e inferiores que ofrecen un grado mayor de ajuste. Los soportes laterales pueden adaptarse al contorno del usuario curvando* el lateral para favorecer un posicionamiento más adecuado. Consulte Instalación de los soportes laterales.



ADVERTENCIA

*Para conseguir óptimos resultados y evitar que se produzcan daños, los soportes laterales deben extraerse de la estructura del respaldo antes de curvarse

Instalación de los soportes laterales

1. Desplace hacia arriba la parte inferior de la funda (abra los cierres de velcro) hasta dejar al descubierto las ranuras y raíles de montaje.
2. Determine la orientación/altura de montaje deseada para las plataformas laterales (posición de las ranuras de montaje superiores o inferiores).
3. Si procede, curve con cuidado los soportes laterales hasta obtener el contorno deseado (antes de la instalación).
4. Instale sin fijar completamente los soportes laterales en la estructura del respaldo utilizando los componentes proporcionados.



Los componentes pueden instalarse con cualquier orientación en la estructura del respaldo (con las placas de refuerzo orientadas hacia dentro o hacia fuera de la estructura del respaldo). La orientación de montaje estándar se muestra a la derecha.

5. Ajuste los laterales en la posición deseada a través de las ranuras de montaje de la estructura del respaldo y las ranuras del soporte de apoyo lateral. Fije cada uno de los soportes laterales.
6. Vuelva a colocar la funda del respaldo con los cierres de velcro.

Lateral estándar (grande)

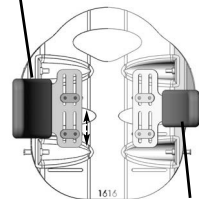

Lateral compensado

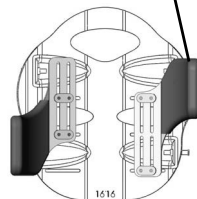

Lateral estándar (pequeño)



Los laterales compensados pueden montarse en la estructura del respaldo en las dos orientaciones (como se muestra en la imagen) para proporcionar mayor soporte.

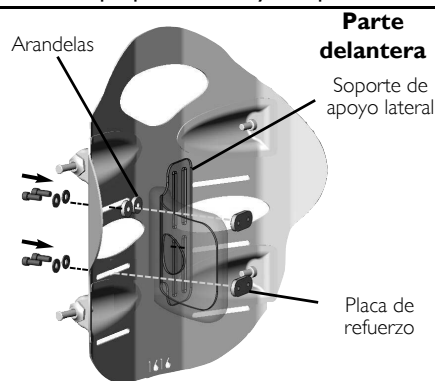

Las arandelas solo son necesarias cuando se usa la ranura superior de la estructura del respaldo.

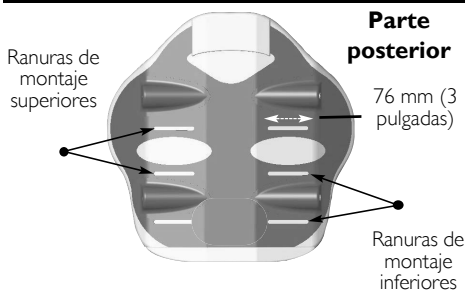

Las ranuras de montaje inferiores no están disponibles en los respaldos Invacare Matrx Elite de 26 cm (10 pulgadas) o 31 cm (12 pulgadas) de altura.

4.3 Mecanismo con cuerda de desbloqueo para una mano

1. Ensarte la cuerda de nailon a través de los orificios del mecanismo de cierre de seguridad situados en la parte superior de las placas de montaje derecha e izquierda (ver ilustración A)
2. Coloque el dispositivo de bloqueo de la cuerda (ver ilustración B). Presione el botón para abrirlo y deslice los dos extremos abiertos de la cuerda de nailon por la abertura.
3. Una vez que el respaldo esté correctamente montado en la silla de ruedas, ajuste la longitud de la cuerda para que cuelgue aproximadamente con un ángulo de 45° en la estructura del respaldo (de este modo, el mecanismo de desbloqueo funcionará mejor). Si es necesario, corte el exceso de cuerda para evitar que se enrede. Una vez ajustada la cuerda, una sus extremos con un nudo para evitar que se salga del dispositivo de bloqueo.

i Si modifica la longitud de la cuerda, aplique cuidadosamente calor en los extremos para que no se deshilachen.



Ensarte la cuerda en el mecanismo de cierre de seguridad.



B Anude los extremos de la cuerda.



Presione el botón para abrir y ajustar.



Aplique calor a los extremos para evitar que se deshilachen.



4.4 Soporte lumbar (opcional)



El soporte lumbar es un relleno de espuma prefabricado para la parte inferior de la espalda diseñado para proporcionar mayor confort. La posición del relleno lumbar puede ajustarse dentro de la funda de Invacare MatrX Elite o, si no se desea, quitarse.

Ajuste de soporte lumbar

1. Para tener acceso al soporte lumbar, abra las tiras de velcro inferiores de la funda exterior situadas en la parte posterior de la estructura del respaldo.
2. El relleno de espuma lumbar se encuentra dentro de la funda de Invacare MatrX Elite, entre el cojín y la estructura del respaldo (ver ilustración B)
3. El soporte lumbar puede ajustarse manualmente en cualquier posición o altura.
4. Vuelva a cerrar la funda de la estructura del respaldo.

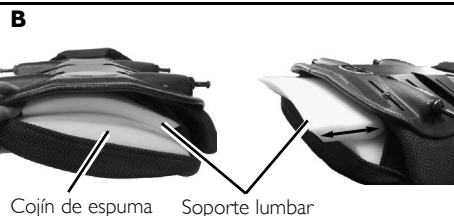
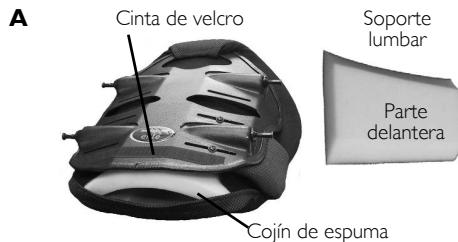

5 Cuidado y mantenimiento

5.1 Limpieza

La funda puede limpiarse con un paño húmedo siempre que sea necesario. También se puede sacar para proceder a su lavado o para tener acceso al interior del respaldo. Abra los cierres de velcro situados en el borde superior e inferior y en el interior de la estructura del respaldo para extraer cuidadosamente la funda. Retire el cojín de espuma interior de la funda antes de lavarla.

En caso de que la funda se contamine, pida consejo a la persona responsable del control de infecciones. Como alternativa, póngase en contacto con Invacare para obtener información sobre el protocolo de descontaminación.

5.2 Inspección



ADVERTENCIA

Compruebe semanalmente TODOS los cierres para asegurarse de que las conexiones mecánicas y los componentes instalados están convenientemente fijados. De no ser así, podrían producirse daños o lesiones.

NO siga usando este producto si detecta algún problema. El proveedor del equipo deberá emprender o disponer las acciones correctivas oportunas.

Revise periódicamente las piezas metálicas y de plástico, así como los soportes, el material de las tapicerías y las espumas (si son accesibles) por si presentan síntomas de deformación, corrosión, daños, desgaste o aplastamiento.

6 Después del uso

6.1 Reutilización



ADVERTENCIA: Riesgo de lesiones

Antes de traspasar el producto a otro usuario, solicite a un distribuidor que inspeccione el producto. Si se detecta algún daño, NO utilice el producto. De lo contrario, el usuario podría sufrir lesiones.

El cojín del respaldo se puede reutilizar. Hay que realizar las siguientes acciones:

- Limpieza y desinfección según el apartado Limpieza de la página 54.
- Revisión según el apartado Inspección de la página 54.
- El cojín del respaldo debe adaptarse para el nuevo usuario según las instrucciones de Instalación del respaldo de la página 50, Instalación de los soportes laterales de la página 52 y Ajuste de soporte lumbar de la página 54.

7 Garantía

Esta garantía se extiende únicamente al comprador/usuario original de nuestros productos.

Esta garantía le concede derechos legales específicos, aunque puede disponer de otros derechos legales que pueden diferir entre distintos estados.

Con esta garantía, Invacare/Motion Concepts garantiza que sus productos estarán libres de defectos de materiales y mano de obra durante dos años de uso a partir de la fecha de compra original. Esta garantía no cubre pinchazos, desgarros o quemaduras ni la funda del cojín extraíble. Si durante este período de la garantía se demuestra que los productos son defectuosos, se procederá a la reparación o sustitución de estos, según lo que Invacare/Motion Concepts estime oportuno, con piezas nuevas o reparadas. Esta garantía no incluye los gastos de mano de obra o envío derivados de la reparación o la instalación de las piezas de recambio de los productos. Las reparaciones del producto no ampliarán la vigencia de esta garantía: la cobertura de los productos reparados terminará cuando esta garantía limitada llegue a su fin. La única obligación de Invacare/Motion Concepts y la solución exclusiva para el usuario bajo esta garantía está limitada a dicha reparación y/o sustitución.

Para obtener información sobre el servicio de la garantía, póngase en contacto con el distribuidor a quien compró el producto Invacare/Motion Concepts. En el supuesto de no recibir un servicio de garantía satisfactorio, escriba directamente a Invacare /Motion Concepts enviando una carta a la dirección postal indicada en la contracubierta. Especifique el nombre del distribuidor, la dirección, el número de modelo, la fecha de compra, la naturaleza del defecto y, si el producto está serializado, el número de serie.

Invacare Corporation /Motion Concepts emitirá una autorización de devolución. La unidad o la pieza defectuosa deberá ser devuelta para someterse a la inspección de garantía en el espacio de treinta (30) días a partir de la fecha de autorización de devolución, indicando como identificación el número de serie, si procede. NO devuelva ningún producto a fábrica sin nuestro consentimiento previo. Los envíos contra reembolso no están admitidos. Por favor, pague los gastos de envío con antelación. **LIMITACIONES Y EXCLUSIONES: LA GARANTÍA NO ES APLICABLE A LOS PROBLEMAS SURGIDOS POR EL DESGASTE NORMAL NI A LOS PROBLEMAS OCASIONADOS POR NO SEGUIR LAS INSTRUCCIONES ADJUNTAS. ADEMÁS, LA GARANTÍA ANTES MENCIONADA NO SE APLICARÁ A LOS PRODUCTOS CON NUMERACIÓN DE SERIE SI EL NÚMERO DE SERIE SE HA ELIMINADO O BORRADO; LOS PRODUCTOS QUE PUEDAN HABER ESTADO SOMETIDOS A UN USO NEGLIGENTE, ACCIDENTE, UTILIZACIÓN INADECUADA, MANTENIMIENTO O ALMACENAMIENTO; O LOS PRODUCTOS MODIFICADOS SIN EL CONSENTIMIENTO EXPRESO POR ESCRITO DE INVACARE/MOTION CONCEPTS, INCLUIDOS, PERO SIN LIMITARSE A: LA MODIFICACIÓN POR MEDIO DEL USO DE PIEZAS O ACCESORIOS NO AUTORIZADOS; PRODUCTOS DAÑADOS COMO CONSECUENCIA DE REPARACIONES REALIZADAS EN COMPONENTES SIN EL CONSENTIMIENTO ESPECÍFICO DE INVACARE /MOTION CONCEPTS; PRODUCTOS DAÑADOS POR CIRCUNSTANCIAS AJENAS AL CONTROL DE INVACARE /MOTION CONCEPTS; PRODUCTOS REPARADOS POR ALGUIEN QUE NO SEA DISTRIBUIDOR DE INVACARE /MOTION CONCEPTS, TAL EVALUACIÓN SOLAMENTE LA PODRÁ DETERMINAR INVACARE /MOTION CONCEPTS.**

LA PRESENTE GARANTÍA ES EXCLUSIVA Y ANULA CUALQUIER OTRA GARANTÍA EXPLÍCITA, SI EXISTIERA, INCLUIDAS LAS GARANTÍAS IMPLÍCITAS DE COMERCIABILIDAD Y ADECUACIÓN PARA UN FIN CONCRETO. NO SE AMPLIARÁ MÁS ALLÁ DE LA DURACIÓN DE LA GARANTÍA IMPLÍCITA OTORGADA AQUÍ, Y LA SOLUCIÓN PARA LA INFRACCIÓN DE CUALQUIER GARANTÍA IMPLÍCITA SE LIMITARÁ A LA REPARACIÓN O SUSTITUCIÓN DEL PRODUCTO DEFECTUOSO DE CONFORMIDAD CON LAS CONDICIONES EXPUESTAS AQUÍ. INVACARE /MOTION CONCEPTS NO SERÁ RESPONSABLE DE NINGÚN DAÑO INCIDENTAL O DERIVADO.

ESTA GARANTÍA PUEDE AMPLIARSE PARA CUMPLIR CON LAS LEYES Y REQUISITOS DE CADA ESTADO O PROVINCIA.

Manual de utilização



FORNECEDOR: Este manual DEVE ser facultado ao utilizador do produto.

UTILIZADOR: ANTES de utilizar este produto, leia o manual e guarde-o para referência futura.

Yes, you can.



Invacare® MatrX® PB Elite

Números dos modelos PBE, PBE-FB e EDB



I Geral

I.1 Símbolos

Este manual inclui palavras de sinalização que se aplicam a riscos ou práticas perigosas que podem resultar em lesões pessoais ou danos à propriedade. Consulte as informações abaixo para obter as definições das palavras de sinalização.



ADVERTÊNCIA

Uma advertência indica uma situação potencialmente perigosa que, se não for evitada, poderá resultar em morte ou em lesões graves.

PRECAUÇÃO

Precaução indica uma situação potencialmente perigosa que, se não for evitada, pode resultar em danos materiais, lesões ligeiras ou ambos.



Fornece sugestões, recomendações e informações úteis para uma utilização eficiente, sem problemas.

I.2 Descrição geral

Informação importante

A melhor forma de evitar problemas relacionados com úlceras de pressão é compreender as suas causas e o papel do utilizador num programa de gestão da pele.

O seu terapeuta e médico devem ser consultados se tiver questões sobre as limitações e necessidades individuais.

Todas as almofadas devem ser seleccionadas cuidadosamente. Trabalhar em colaboração com o seu terapeuta e médico é a melhor forma de assegurar que a escolha de almofadas satisfaz as suas necessidades individuais.

À medida que as necessidades de um indivíduo se tornam mais complexas, a avaliação da almofada adquire maior importância.

Invacare MatrX Elite

O encosto Invacare MatrX Elite tem um contorno para oferecer uma orientação precisa dentro da cadeira de rodas para um suporte de postura óptimo. A espuma tem uma dimensão superior ao habitual para facultar um conforto e protecção suplementar.

O encosto Invacare MatrX Elite inclui uma almofada de espuma lombar que pode ser instalada/inserida atrás da almofada de espuma existente para possibilitar uma funcionalidade de posicionamento adicional. Consulte Apoio lombar (opcional) na página 67 para obter instruções sobre como inserir e ajustar o seu apoio lombar.

Capa exterior

A capa exterior é feita de um material de malha resistente à humidade e poroso. Recomenda-se que a capa exterior seja limpa e inspeccionada regularmente. Consulte Cuidados a ter e manutenção na página 68.

2 Segurança

i Verifique TODAS as peças para verificar se ocorreram danos no transporte. Se forem detectados danos ocorridos no transporte, NÃO utilize. Contacte a transportadora/revendedor para receber instruções.

2.1 Transportar o cliente numa cadeira de rodas munida de um encosto MatrX num veículo motorizado

As seguintes directrizes devem ser disponibilizadas a todos os indivíduos e entidades responsáveis pelo transporte do cliente, como é o caso de escolas e prestadores de transportes.

Sempre que for prático, o cliente deve ser transferido da cadeira de rodas para um assento no veículo e utilizar um cinto de segurança de colo e diagonal ou um banco de segurança de crianças adequado.

O encosto MatrX foi testado dinamicamente e está em conformidade com os requisitos da norma ISO 16840-4 e a secção 20 da norma ANSI/RESNA WC/Volume 4 “Sistemas de assento de cadeira de rodas para utilização em veículos motorizados”. O teste de impacto frontal orientado para a frente utilizou uma base de cadeira de rodas de substituição (SWCB) e um dispositivo de teste antropomórfico adulto, do sexo masculino e tamanho médio Hybrid III. A SWCB foi fixada a uma amarra de cadeira de rodas tipo cinto e o sistema de refreio do ocupante consistiu num sistema de barreira diagonal e de colo ancorado ao veículo.

Os encostos MatrX devem apenas ser utilizados em conjunto com cadeiras de rodas que estejam em conformidade com os requerimentos das normas ANSI WC19 ou ISO 7176-19.

Antes de entrar no veículo verifique o seguinte:

Encosto MatrX - deve ser fixado com segurança à cadeira de rodas tal como indicado no manual do utilizador.

Cintos de postura e arneses - devem permanecer ajustados durante o transporte, apesar de serem desenhados apenas para darem um apoio de postura, não se destinam a garantir a segurança durante o transporte.

Apoio de cabeça - deve ser ajustado com segurança e calibrado correctamente junto à parte posterior da cabeça do cliente durante o transporte, de forma a reduzir o risco de traumatismos cervicais.

O Sistema de refreio do ocupante e de fixação da cadeira de rodas (WTORS)

Fixação da cadeira de rodas - A cadeira de rodas deve ser fixada com segurança ao veículo, numa posição orientada para a frente, de acordo com as instruções dos fabricantes da cadeira de rodas e do sistema de fixação.

Dispositivo de retenção do ocupante - Um sistema adequado de retenção do ocupante deve também ser ajustado em conformidade com as instruções do fabricante. No mínimo, o sistema deve consistir num cinto diagonal e de colo (os cintos apenas de colo não são adequados). Os dispositivos de retenção que passam sobre o ombro e fixam-se à base do veículo devem ser evitados sempre que possível, já que causam uma pesada carga descendente, atravessando o cliente, durante um impacto; o tipo preferido de dispositivo prende o utilizador por cima e por detrás do ombro, tal como um cinto de segurança de carro. A secção de colo do cinto deve encaixar comodamente em torno do pelvis do cliente, ficando o cinto impossibilitado de ascender pela região abdominal. A região superior do torso do cinto deve estar em contacto com o peito do cliente e encaixar sobre o(s) ombro(s), sem com isso ferir o pescoço ou escorregar pelo(s) ombro(s).

i Se estiver previsto o transporte da cadeira de rodas e do encosto MatrX desocupados, a cadeira de rodas deve ser fixada com equipamento adequado, de acordo com as instruções do fabricante. Se o equipamento for desmantelado para transporte, assegure que todas as peças são fixadas com segurança dentro do veículo.

2.2 Utilização prevista

O encosto Invacare MatrX Elite foi desenhado para oferecer uma orientação precisa dentro da cadeira de rodas para um suporte de postura óptimo.

2.3 Advertências gerais



ADVERTÊNCIA

NÃO UTILIZAR ESTE PRODUTO NEM QUALQUER EQUIPAMENTO OPCIONAL SEM PRIMEIRO LER E COMPREENDER ESTAS INSTRUÇÕES E TODO O MATERIAL DE INSTRUÇÃO ADICIONAL, TAL COMO OS MANUAIS DO PROPRIETÁRIO, OS MANUAIS DE ASSISTÊNCIA OU OS FOLHETOS INFORMATIVOS FORNECIDOS COM ESTE PRODUTO OU COM EQUIPAMENTO OPCIONAL. SE NÃO COMPREENDER AS ADVERTÊNCIAS, AVISOS OU INSTRUÇÕES, CONTACTE UM PROFISSIONAL DE CUIDADOS DE SAÚDE, O FORNECEDOR OU A EQUIPA TÉCNICA ANTES DE TENTAR UTILIZAR ESTE EQUIPAMENTO - CASO CONTRÁRIO, PODEM OCORRER LESÕES OU DANOS.

ADVERTÊNCIA QUANTO AOS ACESSÓRIOS

Os produtos da Invacare foram especificamente concebidos e fabricados para serem utilizados em conjunto com acessórios Invacare. Os acessórios concebidos por outros fabricantes não foram testados pela Invacare e não são recomendados para utilização com produtos Invacare.

AVISO SOBRE A INSTALAÇÃO

Os procedimentos descritos no presente manual só podem ser realizados por um técnico qualificado.

Depois de efectuar quaisquer ajustes, reparações ou arranjos e antes da utilização, certifique-se de que todos os componentes estão bem apertados.

NÃO instale o conjunto Invacare Matrix Elite em barras posteriores com um diâmetro exterior superior a 2,54 cm ou inferior a 7,6/10,2 cm. Caso contrário, podem ocorrer lesões ou danos.

A posição de fixação do Invacare Matrix Elite está directamente relacionada com a estabilidade da cadeira. Quando o Invacare Matrix Elite for acoplado a uma cadeira de **BASCULAÇÃO** e/ou **RECLINAÇÃO**, pode causar uma diminuição na estabilidade da cadeira. Pode ser necessário reposicionar as **RODAS FRONTAIS**, **RODAS POSTERIORES**, **ÂNGULO DO ENCOSTO**, **BASCULAÇÃO DO ASSENTO**, **POSIÇÃO RECLINADA** e/ou **PROFUNDIDADE DO ASSENTO** antes da utilização. Tenha extremo cuidado quando utilizar uma nova posição de assento.

Quando o Matrix Elite for acoplado a uma cadeira de rodas de **BASCULAÇÃO** e/ou **RECLINAÇÃO**, deve estar presente uma **BARRA** de **RIGIDEZ** ou **TRAVESSA** para estabilizar as barras posteriores cadeira.

Certifique-se de que o Invacare Matrix Elite está adequadamente fixo à cadeira de rodas antes da utilização. Caso contrário, podem ocorrer lesões ou danos.

ADVERTÊNCIA

A condição de pele deve ser verificada com muita frequência após a instalação de qualquer novo sistema de assento.

O seu terapeuta e médico devem ser consultados se tiver questões sobre as limitações e necessidades individuais.

Trabalhar em colaboração com o seu terapeuta, médico e fornecedor de equipamento é a melhor forma de assegurar que a escolha de assento satisfaz as suas necessidades individuais.

À medida que as necessidades de um indivíduo se tornam mais complexas, a avaliação do assento adquire maior importância.

2.4 Limite de peso e números dos modelos



Consulte o gráfico para conhecer o limite de peso e os números dos modelos em stock.

PBE = Encosto Matrxx Elite, PBE-FB = Encosto Matrxx Elite Full Back, EDB = Encosto Matrxx Elite Deep Back

Cinza = tamanho não disponível

LARGURA	ALTURA						PROFUNDIDADE DO CONTORNO	LIMITE DE PESO
	25 CM	30 CM	36 CM	41 CM	46 CM	51 CM		
30 cm	PBE3126-NH 1545083	PBE3131-NH 1545084	PBE3136-NH 1545085	PBE3141-NH 1545086	PBE3146-NH 1545087		8 cm	136 kg
33 cm	PBE3326-NH 1545088	PBE3331-NH 1545089	PBE3336-NH 1545090	PBE3341-NH 1545091	PBE3346-NH 1545092		8 cm	
36 cm	PBE3626-NH 1545093	PBE3631-NH 1545094	PBE3636-NH 1545095	PBE3641-NH 1545096	PBE3646-NH 1545097	PBE3651-NH 1545098	8 cm	
		EDB3631-NH 1543504		EDB3641-NH 1543505	EDB3646-NH 1543506	EDB3651-NH 1543507	15 cm	
38 cm	PBE3826-NH 1545099	PBE3831-NH 1532092		PBE3841-NH 1532093	PBE3846-NH 1545100	PBE3851-NH 1532094	8 cm	
		EDB3831-NH 1543508		EDB3841-NH 1543509	EDB3846-NH 1543510	EDB3851-NH 1543511	15 cm	
41 cm	PBE4126-NH 1545101	PBE4131-NH 1515719		PBE4141-NH 1515720	PBE4146-NH 1545102	PBE4151-NH 1517754	8 cm	
		EDB4131-NH 1543512		EDB4141-NH 1543513	EDB4146-NH 1543514	EDB4151-NH 1543515	15 cm	
						PBE4151-FB-NH 1545103	8 cm	
43 cm	PBE4326-NH 1545104	PBE4331-NH 1515721		PBE4341-NH 1515722	PBE4346-NH 1545105	PBE4351-NH 1517755	8 cm	
		EDB4331-NH 1543516		EDB4341-NH 1543517	EDB4346-NH 1543518	EDB4351-NH 1543519	15 cm	
						PBE4351-FB-NH 1545106	8 cm	
46 cm	PBE4626-NH 1545107	PBE4631-NH 1515723		PBE4641-NH 1515724	PBE4646-NH 1545108	PBE4651-NH 1517756	8 cm	
		EDB4631-NH 1543520		EDB4641-NH 1543521	EDB4646-NH 1543522	EDB4651-NH 1543523	15 cm	
						PBE4651-FB-NH 1545109	8 cm	
48 cm	PBE4826-NH 1545110	PBE4831-NH 1515725		PBE4841-NH 1515726	PBE4846-NH 1545111	PBE4851-NH 1517757	8 cm	
		EDB4831-NH 1543524		EDB4841-NH 1543525	EDB4846-NH 1543526	EDB4851-NH 1543987	15 cm	
						PBE4851-FB-NH 1545112	8 cm	
51 cm	PBE5126-NH 1545113	PBE5131-NH 1532095		PBE5141-NH 1532096	PBE5146-NH 1545114	PBE5151-NH 1532097	8 cm	
		EDB5131-NH 1543988		EDB5141-NH 1543989	EDB5146-NH 1543990	EDB5151-NH 1543991	15 cm	
						PBE5151-FB-NH 1545115	8 cm	

3 Configuração

3.1 Conteúdos do kit de ferragem

i As ferragens são vendidas em separado.

Se alguma parte da ferragem estiver em falta ou fora do sítio, contacte o nosso departamento de assistência ao cliente, após o que entraremos em contacto consigo para realizar as substituições necessárias. [Informações de contacto](#) en la página 127.

QNT	DESCRIÇÃO
2	Placas de fixação posterior
2	Grampos das barras
2	Encaixes de barras (25 mm (1 pol.))
2	Encaixes de barras (22 mm (7/8 pol.))
6	Parafusos de ajuste de inclinação/profundidade
6	Parafusos dos grampos das barras
2	Parafusos de fixação
2	Placas de porcas para os grampos das barras
4	Pinos de montagem longos (opcional)

3.2 Ferramentas necessárias

Chaves de porcas: 22 mm Chave de fendas Phillips (7/8 pol.)

Chaves Allen: (facultado) Fita métrica/régua

Lâmina utilitária/tesouras

3.3 Antes da instalação

Configuração de montagem



ADVERTÊNCIA

Quando definir a posição de fixação do Invacare Matrx Elite, assegure que a estabilidade da cadeira de rodas não é comprometida.

O ajuste da posição frontal e posterior do encosto irá alterar o centro de gravidade do utilizador na cadeira de rodas. Uma posição posterior recuada pode reduzir significativamente a estabilidade posterior da cadeira de rodas. Da mesma forma, uma posição posterior mais orientada para a frente reduz a estabilidade frontal da cadeira de rodas.

As placas de fixação são expedidas já montadas sobre grampos de barra na configuração de fixação mais recuada. Isto maximiza a profundidade do assento na cadeira de rodas (até uma compensação posterior máxima de 64 mm (2,5 pol.) - ver a imagem A).

Ao alterar a orientação das placas de fixação nos grampos de barras, a montagem pode ser reconfigurada* para facultar uma posição de fixação do encosto mais frontal, se desejado (até uma compensação frontal máxima de 64 mm (2,5 pol.) - ver a imagem B).

i Todas as placas de fixação foram também desenhadas para oferecer um ajuste frontal e posterior de 38 mm (1,5 pol.) relativamente ao grampo da barra.

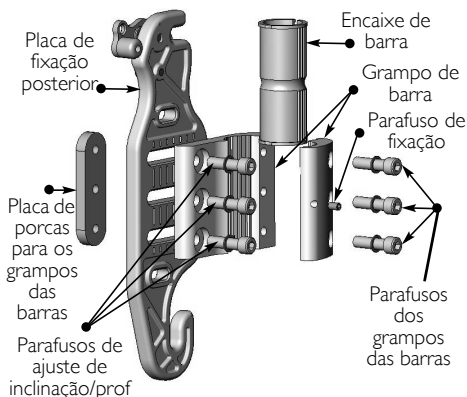

*Para reconfigurar uma placa de fixação/grampo de barra na orientação mais frontal:

1. Desaperte placa de fixação do grampo de barra (3 parafusos);
2. Gire o grampo de barra 180° e volte a fixá-lo na placa de fixação;
3. Instale o grampo de barra tal como ilustrado na imagem B.

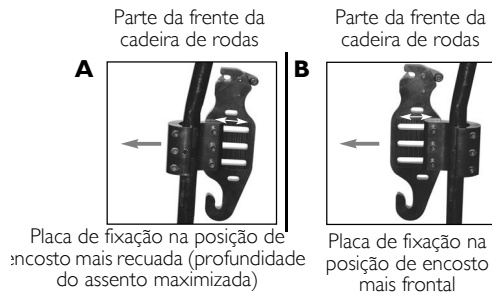

Ajustar o tamanho da barra posterior



Em algumas cadeiras de rodas, pode haver uma bainha irregular paralelamente às colunas posteriores onde está inserido um tubo de curto diâmetro num tubo de maior diâmetro. Se os grampos de barra tiverem de ser montados sobre esta bainha, os encaixes de plástico podem ser cortados ao meio para permitir que o grampo fique fixado correctamente às colunas posteriores (ver a imagem B).

Para cadeiras de rodas com barras posteriores curtas, pode ser necessário instalar os Substitutos de barra Matrix PB (PBCR). Os PBCR foram concebidos para substituir pegas de empurrar existentes ou extensões de barra em colunas posteriores estandardizadas de 25 mm (1 pol.). Os grampos de barras podem ser fixados directamente sobre as barras posteriores de substituição de forma a permitir uma instalação correcta do Invacare Matrix Elite. Os substitutos de barras estão disponíveis através da Motion Concepts (número de peça TRX2810).

- Barra posterior de 25 mm (1 pol.) - Os grampos de barra são instalados sem encaixes de plástico.
- Barra posterior de 22 mm (7/8 pol.) - Requer encaixes de plástico de 22 mm (7/8 pol.) (facultado).
- Barra posterior de 19 mm (3/4 pol.) - Requer encaixes de plástico de 19 mm (3/4 pol.).

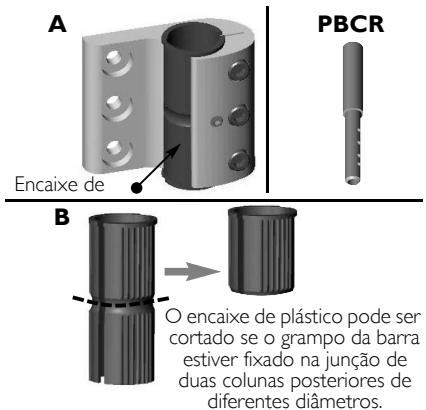

3.4 Instalar o Invacare Matrix Elite

Instalar as placas de fixação



ADVERTÊNCIA

As ferragens de instalação facultadas são de alta resistência e de durabilidade comprovada por testes. NÃO substitua ferragens. Utilize apenas as ferragens facultadas.

1. Retire o estofo posterior existente da cadeira de rodas (se aplicável).
2. Determine a configuração/definição de placa de fixação desejada para o utilizador. Consulte [Antes da instalação](#) na página 60.
3. Desaparafuse os parafusos dos grampos de barra (x3) e instale folgadoamente o grampo de barra (com o suporte de montagem) em cada coluna posterior. (Instale encaixes de plástico, se necessário).

4. A partir de um dos lados, posicione o grampo de barra à altura desejada na coluna posterior e aperte os parafusos do grampo de forma a fixá-lo. Os grampos e os parafusos de fixação serão apertados completamente depois de o encosto ser instalado e de todos os ajustes finais terem sido efectuados.
5. A partir de um ponto fixo na cadeira de rodas (p. ex., a estrutura do assento), meça a altura exacta da unidade do grampo de barra instalado e instale o segundo grampo de barra à mesma altura na coluna posterior paralela - ver a imagem A na página 7. Assegure que os grampos de barra/placas de fixação estão fixados em paralelo.



Foram disponibilizadas ranhuras de ajuste superior e inferior adicionais na placa de fixação para ajudar a alternar entre alturas de fixação se o utilizador se deparar com obstáculos. A utilização destas ranhuras de fixação alternadas aumenta ou diminui a altura posterior em 22 mm (7/8 pol.). Estas ranhuras alternadas limitam a gama de profundidade disponível e/ou o ajuste do ângulo de reclinção.

6. Para instalar o Invacare Matrx Elite nas placas de fixação:
 - A. Faça deslizar os pinos de fixação inferiores para dentro das ranhuras curvas na parte inferior de cada placa de fixação (ver a imagem B).
 - B. Com os pinos inferiores em posição, prenda/feche os pinos de fixação superiores no mecanismo de fecho no topo das placas de fixação.

A Vista frontal da cadeira de rodas com o encosto removido

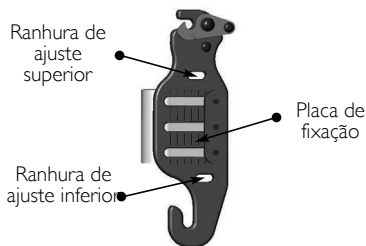
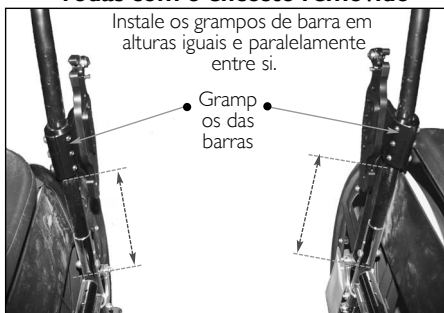

B

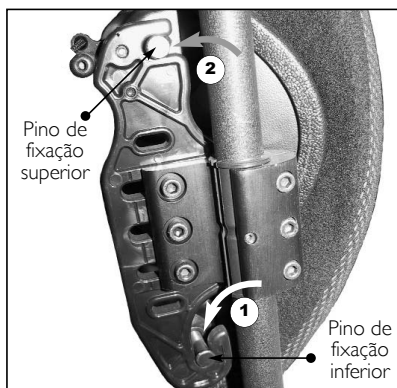

Configuração/definição do pino de montagem



Os encostos Invacare MatrX Elite estão disponíveis numa diversidade de larguras (31 cm (12 pol.), 51 cm (20 pol.) e 6 alturas diferentes (26 cm (10 pol.), 31 cm (12 pol.), 36 cm (14 pol.), 41 cm (16 pol.), 46 cm (18 pol.) e 51 cm (20 pol.)). Devido às variações que existem entre os diferentes fabricantes de cadeiras de rodas, a profundidade dos pinos de fixação pode requerer algum ajuste para se poder encaixar adequadamente o Invacare MatrX Elite nas colunas posteriores da cadeira de rodas. Consulte Ajuste do pino de fixação na página 64. Cada unidade Invacare MatrX Elite traz dois conjuntos de pinos de fixação (pinos estandardizados e pinos longos). Os pinos estandardizados são instalados na fábrica e adequam-se às configurações de cadeira de rodas mais comuns. Os pinos longos foram desenhados para permitir a instalação nas colunas posteriores com uma largura máxima 25 mm (1 pol.) superior à largura do encosto.

*As larguras dos encostos Elite são facultadas em incrementos de 25 mm (1 pol.).

Exemplo: para um Invacare MatrX Elite de 41 cm (16 pol.):

Estrutura do assento de cadeira de rodas (coluna posterior) de 41 cm (16 pol.) = pinos estandardizados

Estrutura do assento de cadeira de rodas (coluna posterior) de 43 cm (17 pol.) = pinos longos

Quando se utilizar a configuração mais estreita para o encosto, o intervalo de profundidade/reclinação será inferior às posições mais largas.

Estão disponíveis Pinos de fixação alargados* (EMP) (vendidos separadamente) para permitir a criação de uma interface dos nossos encostos Invacare MatrX Elite com estruturas de assento da cadeira de rodas até 5 cm (2 pol.) mais largas do que a largura efectiva do encosto.

Vista posterior

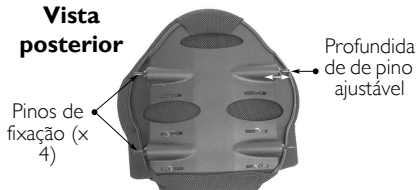

PRECAUÇÃO

*Os EMP só se destinam a utilização com os nossos tamanhos de encosto estandardizados (com uma capacidade de peso até 136 kg); os EMP não são recomendados para utilização em aplicações de basculação.

Ajuste do pino de fixação



PRECAUÇÃO

Uma configuração incorrecta dos pinos pode causar danos ao encosto e/ou às placas de fixação. Assegure que há espaço suficiente entre as placas de fixação e os pinos de fixação (recomenda-se uma lacuna mínima de 3 mm (1/8 pol.)).

Assegure que as porcas salientes estão completamente apertadas; se não o fizer podem ocorrer danos/fracturas no painel posterior.

Assegure que os pinos não giram quando apertar as porcas salientes. **NUNCA** utilize Loctite® nas ferragens dos pinos de fixação.

1. Com o encosto fixo na cadeira de rodas, determine o grau de ajuste necessário para cada pino de fixação (ver a figura).
2. Retire o encosto da cadeira de rodas e utilize uma chave para desapertar a porca saliente em cada pino que requerer ajuste. Se necessário, substitua os pinos de fixação estandardizados por pinos de fixação longos.
3. Ajuste a profundidade do pino de fixação (no sentido dos ponteiros do relógio para diminuir/no sentido oposto para aumentar) de forma que exista um espaço mínimo de 3 mm (1/8 pol.) entre o topo do pino e a placa de fixação.
4. Volte a apertar todas as porcas salientes para fixar os pinos.

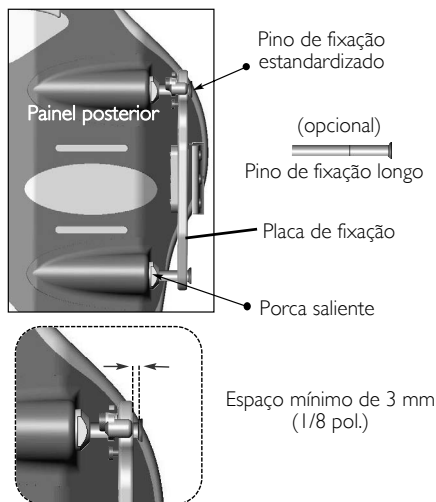

Instalar o encosto

1. Verifique se o encaixe e o alinhamento global do encosto estão correctos (faça os ajustes conforme necessário).
2. Aperte completamente os parafusos do grampo de barra aos dois postes posteriores, e aperte os parafusos de fixação de forma a assegurar que as placas de fixação não escorregam nem giram.
3. Para determinar melhor as configurações ideais de profundidade e reclinção, o utilizador deve estar sentado na cadeira de rodas. Enquanto estiver sentado, desaperte os parafusos de profundidade/reclinção nas placas de fixação e ajuste o encosto à profundidade e ângulo de reclinção desejados. Volte a apertar todos os parafusos para fixar o encosto em posição.



Assegure que o ajuste de profundidade/reclinção do encosto é feito simetricamente* nas placas de fixação esquerda e direita.

As linhas de classificação verticais nas placas de fixação foram concebidas como ponto de referência para ajudar a obter uma fixação simétrica (ver a imagem). Como o encosto pode ser fixado numa posição reclinada, se desejado, não estará sempre montado em paralelo com estas linhas verticais.

Linhas de classificação

*Utilize as linhas de classificação para realizar ajustes simétricos às placas de fixação esquerda e direita.

Parafusos de profundidade/reclinção

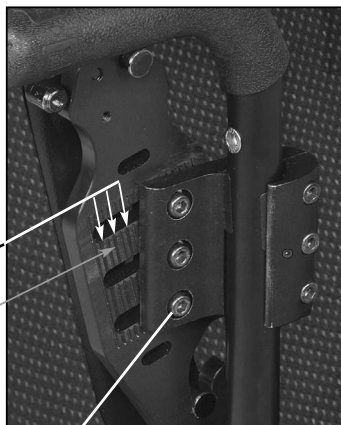

4 Utilização

4.1 Desengatar o encosto da cadeira de rodas

1. Desempenhe um dos seguintes procedimentos:
 - Mecanismo de desengate sem corda - Levante simultaneamente as alavancas de desengate (esquerda e direita) para desprender o mecanismo de trinco e soltar os pinos superiores das placas de fixação. Consulte a figura.
 - Mecanismo de desengate com corda - Levante a corda para desprender/abrir as alavancas de desengate. Consulte Mecanismo de desengate de corda para uma mão na página 67.
2. Puxe para cima e para a frente todo o encosto para desengatar os pinos inferiores das ranhuras inferiores nas placas de fixação.

Pino de fixação superior

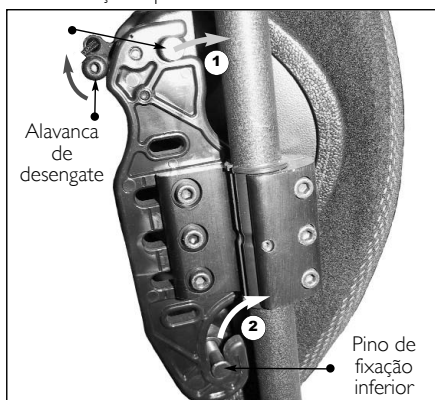

Alavanca de desengate

Pino de fixação inferior

4.2 Apoios laterais (opcional)

A Motion Concepts disponibiliza Almofadas laterais como uma opção para um apoio lateral adicional. As almofadas laterais são oferecidas em tamanho pequeno, grande e deslocado/offset (ver a Figura). As ranhuras de fixação na estrutura posterior e os suportes laterais possibilitam um ajuste vertical e lateral. O painel posterior inclui ranhuras de fixação superiores e inferiores que possibilitam um grau de ajuste ainda maior. Os Apoios laterais podem ser personalizados adicionalmente dobrando cuidadosamente* a parte lateral até se obter um contorno/posicionamento mais desejável para o cliente. Consulte [Instalar os apoios laterais](#).



ADVERTÊNCIA

*Para melhores resultados e para prevenir danos, os apoios laterais devem ser removidos do painel posterior antes da dobragem

Instalar os apoios laterais

1. Puxe para cima a base da cobertura (solte os fechos de velcro) para expor as ranhuras/canais de fixação no painel posterior.
2. Determine a altura de fixação/orientação desejada para as almofadas laterais (posição de ranhura de fixação superior ou inferior).
3. Se aplicável, dobre cuidadosamente o(s) apoio(s) lateral/ais até obter o contorno desejado (antes da instalação).
4. Instale folgadoamente os apoios laterais ao painel posterior utilizando as ferragens facultadas.



As ferragens podem ser instaladas em qualquer orientação no painel posterior (com as placas posteriores localizadas no interior ou exterior do painel posterior). A orientação de fixação convencional é apresentada à direita.

5. Ajuste as secções laterais à posição desejada através das ranhuras de fixação no painel posterior e através das ranhuras no suporte lateral. Fixe todos os apoios laterais.
6. Volte a fixar a cobertura posterior mediante os fechos de velcro.

Lateral convencional (grande)

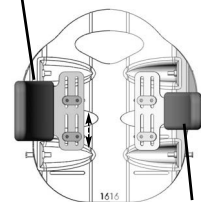

Lateral deslocado

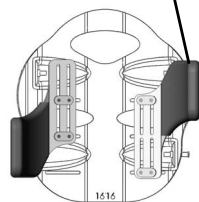

Lateral convencional (pequeno)



Os laterais deslocados podem ser fixados no painel posterior em qualquer orientação (tal como apresentado) para dar um maior apoio.

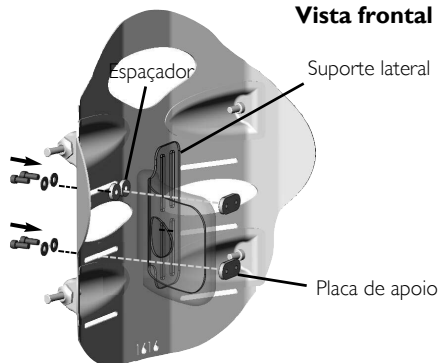

Vista frontal



Os espaçadores só são necessários quando se utiliza uma ranhura superior no painel posterior.

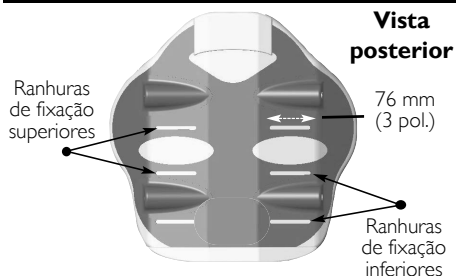

Vista posterior



As ranhuras de fixação inferiores não estão disponíveis nos encostos Invacare MatrX Elite com 26 cm (10 pol.) ou 31 cm (12 pol.) de altura.

4.3 Mecanismo de desengate de corda para uma mão

1. Passe o fio de nylon pelos orifícios no mecanismo de fecho na parte superior das placas de fixação esquerda e direita (ver a imagem A)
2. Instale o mecanismo de fecho de corda na corda (ver a imagem B). Prima o botão para abrir o mecanismo de fecho e faça deslizar as duas extremidades abertas do fio de nylon pela abertura.
3. Com o encosto correctamente instalado na cadeira de rodas, ajuste o comprimento da corda de forma que fique pendurado a um ângulo aproximado de 45° junto ao painel posterior (isto possibilita que o mecanismo de desengate funcione com maior eficiência). Se necessário, corte/retire o excesso de corda para eliminar qualquer risco de enredamento. Uma vez ajustado, combine as extremidades soltas da corda num só nó para prevenir que o fecho da corda escorregue.

i Se o comprimento da corda for modificado, derreta com cuidado as extremidades da corda para evitar o desgaste.



Enfie o fio pelo mecanismo de fecho.



B Aperte um nó utilizando as extremidades da corda.

Prima o botão para abrir/ajustar.



Derreta as extremidades da corda para evitar desgaste.



4.4 Apoio lombar (opcional)

i O Apoio lombar é um encaixe de espuma prefabricado que faculta um suporte para a parte inferior das costas, o que garante um conforto adicional. A posição do encaixe lombar pode ser ajustada dentro da cobertura do Invacare MatrX Elite; este encaixe pode também ser removido se não se desejar um apoio lombar

Ajuste do apoio lombar

1. Para aceder ao Apoio lombar, abra as presilhas de fecho de velcro na cobertura exterior na parte posterior inferior do painel posterior.
2. O encaixe/apoio lombar de espuma está instalado dentro da cobertura do Invacare Matrx Elite entre a almofada posterior de espuma e o painel posterior (ver a imagem B)
3. O apoio lombar pode ser ajustado manualmente para ficar em qualquer posição e altura desejadas.
4. Volte a fixar a capa no painel posterior.

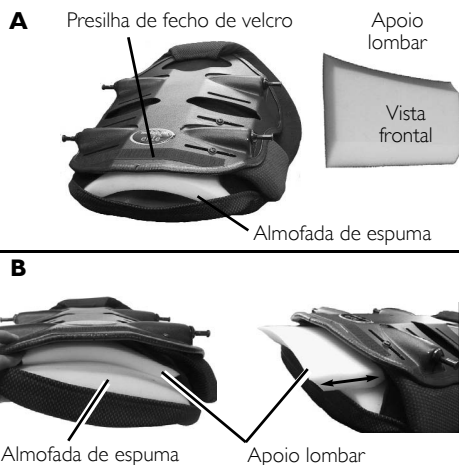

5 Cuidados a ter e manutenção

5.1 Limpeza

A capa pode ser facilmente limpa com um pano húmido sempre que necessário. A capa pode ser removida para ser lavada ou para dar acesso ao interior do encosto para se realizarem modificações. Retire cuidadosamente a capa soltando os fechos de velcro nas extremidades superior e inferior e no interior da estrutura posterior. Retire a almofada de espuma interior da capa antes da lavagem.

Caso a capa seja contaminada, solicite o aconselhamento do Técnico de Controlo de Infecção. Em alternativa, contacte a Invacare para pedir informações sobre o protocolo de descontaminação.

5.2 Inspeção



ADVERTÊNCIA

Verifique **TODOS** os apertos semanalmente para assegurar que as ligações mecânicas e as ferragens incorporadas estão apertadas com segurança - caso contrário poderão ocorrer lesões ou danos.

NÃO continue a utilizar este produto se detectar problemas. Pode ser aplicada uma manutenção de correcção pelo fornecedor de equipamento ou organizada por este.

Inspeccione visualmente as peças, incluindo ferragens, suportes, materiais de estofa, espumas (se acessível) e plásticos, procurando sinais de deformação, corrosão, fractura, desgaste ou compressão.

6 Após a utilização

6.1 Reutilização



AVISO: Risco de lesões

Antes de transferir o produto para um utilizador diferente, faça com que o produto seja inspecionado por um fornecedor. Se for detectado algum dano, NÃO utilize o produto. Caso contrário, poderão ocorrer lesões.

A almofada do encosto pode ser reutilizada. Devem ser aplicadas as seguintes acções:

- Limpeza e desinfecção, de acordo com a secção [Limpeza](#) na página 68.
- Inspeção, em conformidade com a secção [Inspeção](#) na página 68.
- A almofada do encosto deve ser adaptada ao novo utilizador, em conformidade com a secção [Instalar o encosto](#) na página 65, [Instalar os apoios laterais](#) na página 66 e [Ajuste do apoio lombar](#) na página 68.

7 Garantia

Esta garantia abrange apenas o adquirente/utilizador original dos nossos produtos.

Esta garantia confere ao utilizador direitos legais específicos, podendo ainda dispor de outros direitos legais que variam localmente.

A Invacare/Motion Concepts oferece ao adquirente original deste produto uma garantia contra defeitos de material e de fabrico vigente durante cinco anos. Esta garantia não se aplica a perfurações, rasgos ou queimaduras, nem à capa removível da almofada. Se durante o período abrangido pela garantia se demonstrar que este produto apresenta defeitos, o mesmo será reparado ou substituído, de acordo com a opção da Invacare/Motion Concepts, por peças novas ou restauradas. A presente garantia não inclui custos de mão-de-obra ou de expedição consequentes da instalação da peça de substituição ou do reparo de qualquer produto deste tipo. Os arranjos de produtos não vigorarão para lá do período abrangido por esta garantia. A cobertura de produtos reparados terminará no final da presente garantia limitada. A obrigação exclusiva da Invacare/Motion Concepts e o único recurso do cliente, em conformidade com esta garantia, será limitado ao arranjo e/ou substituição descritos.

Para solicitar a assistência incluída na garantia, contacte o revendedor a quem comprou o produto da Invacare/Motion Concepts. Caso não receba uma assistência satisfatória, contacte directamente a Invacare/Motion Concepts, por escrito, através do endereço no verso. Apresente o nome e endereço do revendedor, número de modelo do produto, data de aquisição, indique a natureza do defeito e, se o produto apresentar um número de série, apresente o mesmo.

A Invacare Corporation/Motion Concepts irão emitir uma autorização de devolução. A unidade ou as peças defeituosas devem ser devolvidas para inspeção de garantia utilizando como identificação o número de série, quando possível, no prazo de trinta (30) dias após a data de autorização de devolução. NÃO devolva produtos à nossa fábrica sem receber a nossa autorização prévia. Os envios pagos na entrega serão recusados; deve pagar previamente os custos de expedição.

LIMITES E EXCLUSÕES: A GARANTIA NÃO SERÁ APLICADA A PROBLEMAS QUE RESULTEM DO DESGASTE NORMAL OU DA INCAPACIDADE DE ADERIR ÀS INSTRUÇÕES INCLUIDAS. ALÉM DISSO, A GARANTIA ANTECEDENTE NÃO SERÁ APLICADA A PRODUTOS COM NÚMERO DE SÉRIE EM CASOS EM QUE ESTE TENHA SIDO REMOVIDO OU RISCADO; PRODUTOS SUJEITOS A NEGLIGÊNCIA, ACIDENTE, MANIPULAÇÃO, MANIPULAÇÃO OU ARMAZENAMENTO INCORRECTOS; OU A PRODUTOS MODIFICADOS SEM O CONSENTIMENTO EXPRESSO E POR ESCRITO DA INVACARE/MOTION CONCEPTS, INCLUINDO, MAS NÃO SE LIMITANDO A: MODIFICAÇÃO ATRAVÉS DA UTILIZAÇÃO DE PEÇAS OU ANEXOS NÃO AUTORIZADOS; PRODUTOS DANIFICADOS VOLUNTARIAMENTE OU REPARAÇÕES FEITAS A QUAISQUER COMPONENTES SEM O CONSENTIMENTO ESPECÍFICO DA INVACARE/MOTION CONCEPTS; PRODUTOS DANIFICADOS POR CIRCUNSTÂNCIAS FORA DO CONTROLO DA INVACARE/MOTION CONCEPTS; PRODUTOS REPARADOS POR OUTROS QUE NÃO OS REVENDEDORES DA INVACARE/MOTION CONCEPTS. ESTAS AVALIAÇÕES SERÃO REALIZADAS EXCLUSIVAMENTE PELA INVACARE/MOTION CONCEPTS.

A GARANTIA ACIMA É EXCLUSIVA E SUBSTITUI QUAISQUER OUTRAS GARANTIAS EXPRESSAS, INCLUINDO AS GARANTIAS IMPLÍCITAS DE NEGOCIABILIDADE E ADEQUAÇÃO A UM DETERMINADO FIM.

NÃO VIGORARÁ PARA ALÉM DA DURAÇÃO DA GARANTIA EXPRESSA FACULTADA AQUI. O RECURSO PARA VIOLAÇÕES DE QUALQUER GARANTIA IMPLÍCITA LIMITAR-SE-Á A REPARO OU SUBSTITUIÇÃO DO PRODUTO DEFEITUOSO, EM CONFORMIDADE COM OS TERMOS EXPRESSOS NESTE DOCUMENTO. A INVACARE/MOTION CONCEPTS não será responsabilizada por quaisquer danos consequentes ou acidentais.

ESTA GARANTIA SERÁ ALARGADA DE FORMÁ A CUMPRIR AS LEGISLAÇÕES E REQUERIMENTOS LOCAIS.

Manuale d'uso



RIVENDITORE: Questo manuale DEVE essere consegnato all'utilizzatore del prodotto.

UTILIZZATORE: PRIMA di utilizzare il prodotto, leggere attentamente il presente manuale e conservarlo per poterlo consultare in futuro.

Invacare® MatrX® PB Elite

Codici dei modelli PBE, PBE-FB e EDB

Yes, you can.



I Generalità

I.1 Simboli

Nel presente manuale tutte quelle situazioni non sicure o pericolose che possono portare a lesioni alle persone o danni ai materiali sono evidenziate mediante simboli. Qui di seguito sono riportate le spiegazioni di tutti i possibili avvertimenti.



ATTENZIONE

Situazione di pericolo potenziale che, se non evitata, potrebbe causare morte o lesioni gravi.

AVVERTENZA

Situazione di pericolo potenziale che, se non evitata, potrebbe causare danni al prodotto o lesioni lievi o entrambi.



Indica consigli utili, raccomandazioni e informazioni per un uso efficace e senza inconvenienti.

I.2 Panoramica

Informazioni importanti

Il modo migliore per evitare problemi legati a piaghe da decubito è capire le loro cause e il proprio ruolo personale in un programma di trattamento della pelle.

È opportuno consultare il proprio terapeuta e medico in caso di domande riguardanti le limitazioni e le esigenze personali.

Tutti i cuscini devono essere scelti con cura. Lavorare con il proprio terapeuta e con il proprio medico è il modo migliore per assicurarsi che la scelta del cuscino corrisponda alle proprie esigenze personali.

La valutazione del cuscino diventa più importante a mano a mano che le esigenze della persona si fanno più complesse.

Invacare MatrX Elite

Lo schienale Invacare MatrX Elite è sagomato per essere posizionato correttamente nella carrozzina e per un supporto posturale ottimale. L'imbottitura è sovradimensionata per offrire maggiore comfort e protezione.

Lo schienale Invacare MatrX Elite comprende un'imbottitura lombare mobile in gommapiuma che può essere installata/inserita dietro il cuscino esistente per una maggiore capacità di posizionamento. Fare riferimento a Supporto lombare (Opzionale) a pagina 81 per le istruzioni su come inserire e regolare il supporto lombare.

Rivestimento esterno

Il rivestimento esterno è realizzato in un materiale a maglia resistente all'umidità e traspirante. Si raccomanda di pulire e controllare regolarmente il rivestimento esterno. Fare riferimento a Cura e manutenzione a pagina 82.

2 Sicurezza

i Controllare TUTTE le parti per individuare eventuali danni dovuti al trasporto. NON utilizzare il prodotto in caso di danni da trasporto. Contattare il vettore/rivenditore per ulteriori istruzioni.

2.1 Trasporto del cliente su una carrozzina dotata di uno schienale Matrix in un veicolo a motore

Le seguenti indicazioni devono essere messe a disposizione di tutti coloro che sono responsabili del trasporto del cliente, come le scuole e i fornitori di trasporto.

Per quanto possibile il cliente deve essere trasferito fuori dalla carrozzina ad un sedile del veicolo e utilizzare una cintura di sicurezza a tre punti (cintura subaddominale e diagonale) o un apposito seggiolino.

Lo schienale Matrix è stato testato in modo dinamico e soddisfa i requisiti della norma ISO 16840-4 e della Sezione 20, ANSI/RESNA WC/Volume 4 "Sistemi di seduta per carrozzine per uso in veicoli a motore". Una base sostitutiva per carrozzine (SWCB) e un dispositivo di test Hybrid III antropomorfo per maschi adulti di medie dimensioni sono stati utilizzati in un test di impatto anteriore frontale. La SWCB è stata fissata da un ancoraggio per carrozzine con cintura a quattro punti e il dispositivo di sicurezza era un sistema di sicurezza per veicoli subaddominale e diagonale ancorato a tre punti.

Gli schienali Matrix devono essere utilizzati solo in associazione a carrozzine che rispettano i requisiti di prestazione delle norme ANSI WC19 o ISO 7176-19.

Prima di entrare nel veicolo verificare quanto segue:

Lo schienale Matrix deve essere fissato saldamente nella carrozzina, come descritto nel manuale d'uso.

Le cinture e le imbracature posturali devono rimanere allacciate durante il trasporto, sebbene siano progettate per fornire supporto posturale, non sono destinate alla sicurezza durante il trasporto.

Supporto testa - deve essere saldamente fissato e regolato correttamente vicino alla parte posteriore della testa del cliente durante il trasporto, al fine di ridurre il rischio di colpo di frusta.

Ancoraggio per carrozzine e sistema di sicurezza per passeggeri (WTORS)

Ancoraggio per carrozzine - La carrozzina deve essere saldamente assicurata all'interno del veicolo, in una posizione rivolta in avanti, in conformità con le istruzioni dei produttori di carrozzine e sistemi di ancoraggio.

Sistema di sicurezza per passeggeri - un adeguato sistema di protezione per passeggeri deve inoltre essere montato in conformità con le istruzioni del produttore. Come minimo deve comprendere una cintura di sicurezza a tre punti (cintura subaddominale e diagonale) (le cinture di sicurezza solo a due punti non sono ammesse). I sistemi di sicurezza che passano sopra le spalle del passeggero e si agganciano al pavimento del veicolo devono essere evitati per quanto possibile, poiché possono applicare un carico pesante verso il basso sul corpo dell'utilizzatore durante l'impatto; è da preferire il tipo di ancoraggio sopra e dietro la spalla come le cinture di sicurezza per auto. La sezione subaddominale della cintura deve passare esattamente sul bacino dell'utilizzatore non deve poter scorrere sulla zona addominale. La sezione del tronco superiore della cintura deve essere in contatto con il petto e agganciarsi sopra la spalla o le spalle, non deve scorrergli sul collo o scivolargli giù dalla spalla o dalle spalle.

i Se la carrozzina e lo schienale Matrix devono essere trasportati senza passeggero, la carrozzina deve essere assicurata con una cinghia dotata di accessori idonei conformi alle istruzioni del produttore. Se l'apparecchiatura deve essere smontata per il trasporto, assicurarsi che tutte le parti siano fissate in modo sicuro all'interno del veicolo.

2.2 Uso previsto

Lo schienale Invacare Matrix Elite è ideato per essere posizionato correttamente nella carrozzina e per un supporto posturale ottimale.

2.3 Avvertenze generali



ATTENZIONE

NON USARE QUESTO PRODOTTO O NESSUN ALTRO DISPOSITIVO OPZIONALE DISPONIBILE SENZA AVER LETTO ATTENTAMENTE E COMPRESO FINO IN FONDO LE PRESENTI ISTRUZIONI E OGNI ALTRO MATERIALE INFORMATIVO COME IL MANUALE UTENTE, IL MANUALE PER LA MANUTENZIONE O I FOGLI CONTENENTI LE ISTRUZIONI FORNITI CON QUESTO PRODOTTO O CON I DISPOSITIVI OPZIONALI. QUALORA ALCUNE AVVERTENZE, PRECAUZIONI O ISTRUZIONI FOSSERO DI DIFFICILE COMPrensIONE, CONTATTARE IL PERSONALE MEDICO PROFESSIONALE, IL RIVENDITORE O I TECNICI QUALIFICATI PRIMA DI INIZIARE AD UTILIZZARE QUESTA APPARECCHIATURA, IN MODO DA EVITARE POSSIBILI LESIONI A PERSONE O DANNI ALLE COSE.

AVVERTIMENTO PER GLI ACCESSORI

I prodotti Invacare sono appositamente progettati e costruiti per essere utilizzati in combinazione con accessori Invacare. Accessori progettati da altri costruttori non sono stati collaudati da Invacare, pertanto se ne sconsiglia l'uso con i prodotti Invacare.

AVVERTIMENTO PER L'INSTALLAZIONE

Le procedure indicate nel presente manuale devono essere eseguite da tecnici qualificati.

Dopo qualsiasi regolazione, riparazione o operazione di manutenzione e prima dell'utilizzo, assicurarsi che tutti i componenti di fissaggio siano installati correttamente e saldamente.

NON installare il gruppo Invacare Matrix Elite sui tubi dello schienale con un diametro esterno superiore a 1 pollice o inferiore a 3/4 di pollice. In caso contrario, potrebbero derivarne lesioni o danni.

La posizione di montaggio di Invacare Matrix Elite è direttamente correlata alla stabilità della carrozzina. Quando Invacare Matrix Elite viene aggiunto ad un sedile INCLINABILE e/o RECLINABILE, può causare una diminuzione della stabilità del sedile. Prima dell'uso potrebbe essere necessario riposizionare le ROTELLE ANTERIORI, le RUOTE POSTERIORI, l'INCLINAZIONE DELLO SCHIENALE, il SISTEMA DI INCLINAZIONE, la POSIZIONE RECLINATA e/o la PROFONDITÀ DEL SEDILE. Fare massima attenzione quando si utilizza una nuova posizione di seduta.

Quando Matrix Elite viene aggiunto ad una carrozzina INCLINABILE e/o RECLINABILE, una BARRA DI IRRIGIDIMENTO o un TUBO TENSORE TRASVERSALE devono essere presenti per stabilizzare i tubi dello schienale.

Prima dell'utilizzo, assicurarsi che Invacare Matrix Elite sia fissato correttamente alla carrozzina. In caso contrario, potrebbero derivarne lesioni o danni.

ATTENZIONE

Controllare molto frequentemente le condizioni della pelle dopo l'installazione di un nuovo sistema di seduta.

È opportuno consultare il proprio terapeuta e medico in caso di domande riguardanti le limitazioni e le esigenze personali.

Lavorare con il proprio terapeuta, con il proprio medico e con il fornitore dell'attrezzatura è il modo migliore per assicurarsi che la scelta della seduta corrisponda alle proprie esigenze personali.

La valutazione della seduta diventa più importante a mano a mano che le esigenze della persona si fanno più complesse.

2.4 Limiti di peso e codici del modello



Fare riferimento alla tabella per il limite di peso e i codici dei modelli a magazzino.

PBE = Schienale MatrX Elite, PBE-FB = Schienale completo MatrX Elite, EDB = Schienale profondo MatrX Elite

Colore grigio = misura non disponibile

LARGHEZZA	ALTEZZA						PROFONDITA	PORTATA
	25 CM	30 CM	36 CM	41 CM	46 CM	51 CM		
30 cm	PBE3126-NH 1545083	PBE3131-NH 1545084	PBE3136-NH 1545085	PBE3141-NH 1545086	PBE3146-NH 1545087		8 cm	136 kg
33 cm	PBE3326-NH 1545088	PBE3331-NH 1545089	PBE3336-NH 1545090	PBE3341-NH 1545091	PBE3346-NH 1545092		8 cm	
36 cm	PBE3626-NH 1545093	PBE3631-NH 1545094	PBE3636-NH 1545095	PBE3641-NH 1545096	PBE3646-NH 1545097	PBE3651-NH 1545098	8 cm	15 cm
		EDB3631-NH 1543504		EDB3641-NH 1543505	EDB3646-NH 1543506	EDB3651-NH 1543507		
38 cm	PBE3826-NH 1545099	PBE3831-NH 1532092		PBE3841-NH 1532093	PBE3846-NH 1545100	PBE3851-NH 1532094	8 cm	15 cm
		EDB3831-NH 1543508		EDB3841-NH 1543509	EDB3846-NH 1543510	EDB3851-NH 1543511		
41 cm	PBE4126-NH 1545101	PBE4131-NH 1515719		PBE4141-NH 1515720	PBE4146-NH 1545102	PBE4151-NH 1517754	8 cm	15 cm
		EDB4131-NH 1543512		EDB4141-NH 1543513	EDB4146-NH 1543514	EDB4151-NH 1543515		
							PBE4151-FB-NH 1545103	
43 cm	PBE4326-NH 1545104	PBE4331-NH 1515721		PBE4341-NH 1515722	PBE4346-NH 1545105	PBE4351-NH 1517755	8 cm	15 cm
		EDB4331-NH 1543516		EDB4341-NH 1543517	EDB4346-NH 1543518	EDB4351-NH 1543519		
							PBE4351-FB-NH 1545106	
46 cm	PBE4626-NH 1545107	PBE4631-NH 1515723		PBE4641-NH 1515724	PBE4646-NH 1545108	PBE4651-NH 1517756	8 cm	15 cm
		EDB4631-NH 1543520		EDB4641-NH 1543521	EDB4646-NH 1543522	EDB4651-NH 1543523		
							PBE4651-FB-NH 1545109	
48 cm	PBE4826-NH 1545110	PBE4831-NH 1515725		PBE4841-NH 1515726	PBE4846-NH 1545111	PBE4851-NH 1517757	8 cm	15 cm
		EDB4831-NH 1543524		EDB4841-NH 1543525	EDB4846-NH 1543526	EDB4851-NH 1543987		
							PBE4851-FB-NH 1545112	
51 cm	PBE5126-NH 1545113	PBE5131-NH 1532095		PBE5141-NH 1532096	PBE5146-NH 1545114	PBE5151-NH 1532097	8 cm	15 cm
		EDB5131-NH 1543988		EDB5141-NH 1543989	EDB5146-NH 1543990	EDB5151-NH 1543991		
							PBE5151-FB-NH 1545115	

3 Configurazione

3.1 Contenuto del kit di regolazione



La viteria è venduta separatamente.

È uno dei componenti è mancante o non è posizionato correttamente, contattare il nostro servizio assistenza al rivenditore che provvederà a inviarti i ricambi necessari. Fare riferimento a Per informazioni a pagina 127.

Q.TÀ	DESCRIZIONE
2	Piastre di fissaggio dello schienale
2	Morsetti dei tubi
2	Inseri dei tubi (1 pollice (25 mm))
2	Inseri dei tubi (7/8 pollici (22 mm))
6	Viti di regolazione della profondità/inclinazione
6	Viti dei morsetti dei tubi
2	Viti del kit
2	Piastre per i dadi dei morsetti dei tubi
4	Perni di fissaggio lunghi (optional)

3.2 Strumenti necessari

Chiavi fisse: 7/8 di pollice Cacciavite a croce
(22 mm)
Chiavi a brugola: (in Metro / Flessometro
dotazione)
Cottellino multiuso/forbici

3.3 Prima dell'installazione

Configurazione per il montaggio



ATTENZIONE

Nello stabilire la posizione di montaggio per Invacare MatrX Elite, assicurarsi che la stabilità della carrozzina non sia compromessa.

La regolazione della posizione dello schienale (avanti e indietro) altera il baricentro dell'utilizzatore nella carrozzina. Una posizione dello schienale eccessivamente reclinata all'indietro può ridurre significativamente la stabilità posteriore della carrozzina. Allo stesso modo, una posizione dello schienale eccessivamente in avanti riduce la stabilità anteriore della carrozzina.

Le piastre di fissaggio sono fornite pre-assemblate sui morsetti dei tubi nella configurazione di installazione più arretrata. Questo massimizza la profondità del sedile sulla seduta della carrozzina (fino ad uno scarto posteriore massimo di 2,5 pollici (64 mm) - vedere immagine A).

Cambiando l'orientamento delle piastre di fissaggio sui tubi, l'attacco può essere riposizionato* in modo da offrire una posizione dello schienale più in avanti se lo si desidera (fino ad un massimo di 2,5 pollici (64 mm) - vedere immagine B).



Ciascuna piastra di fissaggio è inoltre progettata per fornire 1,5 pollici (38 mm) di regolazione in avanti e indietro.

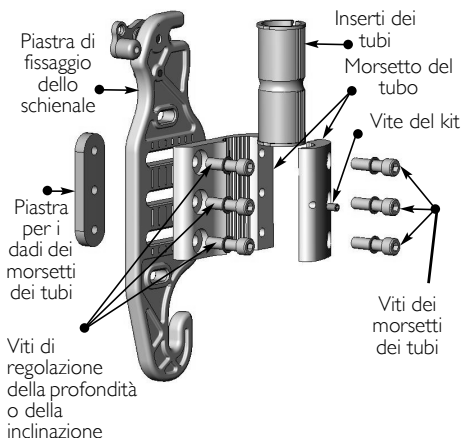

*Per riconfigurare una piastra di fissaggio/morsetto del tubo più in avanti possibile:

1. Sganciare la piastra di fissaggio dal morsetto del tubo (3 viti);
2. Ruotare il morsetto del tubo di 180° e rifissarlo alla piastra di fissaggio;
3. Installare il morsetto del tubo, come illustrato nell'immagine B.

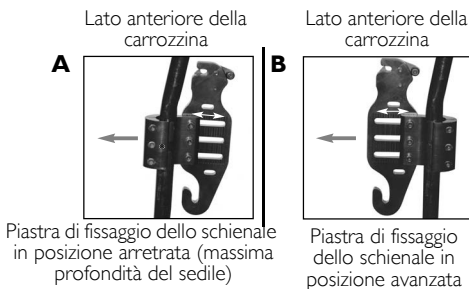

Misura dei tubi per uno schienale comodo

i Su alcune carrozzine, i tubi dello schienale possono essere di diametro diverso (per esempio possono essere presenti dei telescopici: tubo di diametro maggiore con tubo di diametro inferiore). Se i morsetti dei tubi devono essere montati nel punto di giuntura tra i due tubi, gli inserti in plastica possono essere tagliati a metà per consentire al morsetto di fissarsi in modo saldo sul tubo dello schienale (vedere immagine B).

Per le carrozzine con tubi dello schienale corti, potrebbe essere necessario installare dei tubi sostitutivi MatrX PB (PBCR - PB Cane Replacements). I PBCR sono progettati per sostituire le maniglie di spinta esistenti o le estensioni dei tubi su tubi dello schienale standard da 1 pollice (25 mm). I morsetti dei tubi possono essere montati direttamente sui tubi sostitutivi dello schienale al fine di consentire una corretta installazione di Invacare MatrX Elite. I tubi sostitutivi sono disponibili a richiesta (codice prodotto TRX2810).

- Tubo dello schienale da 1 pollice (25 mm) - I morsetti dei tubi vengono installati senza inserti in plastica.
- Tubo dello schienale da 7/8 di pollice (22 mm) - Richiede inserti in plastica da 7/8 di pollice (in dotazione).
- Tubo dello schienale da 3/4 di pollice (19 mm) - Richiede inserti in plastica da 3/4 di pollice (19 mm).

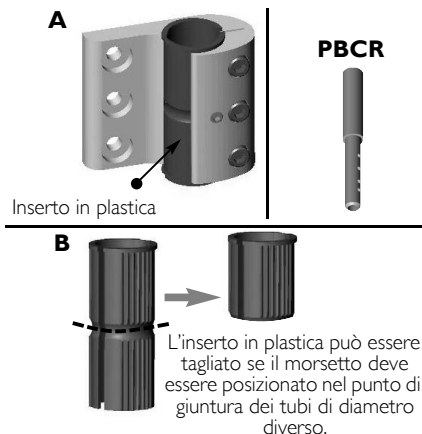

3.4 Montaggio di Invacare Matrix Elite

Montaggio delle piastre di fissaggio



ATTENZIONE

La viteria per l'installazione fornita è ad alta resistenza e testata per durare a lungo. **NON** sostituire la viteria. Usare solo la viteria fornita.

1. Rimuovere il tessuto di rivestimento dello schienale della carrozzina (se presente).
2. Stabilire la configurazione desiderata delle piastre di fissaggio per l'utilizzatore. Fare riferimento a *Prima dell'installazione* a pagina 74.
3. Allentare le viti dei morsetti dei tubi (x3) e installare senza serrare il morsetto del tubo (con staffa di fissaggio) su ogni montante dello schienale. (Installare gli inserti in plastica, se necessario).
4. Partendo da un lato, posizionare il morsetto del tubo all'altezza desiderata sul montante dello schienale e serrare sufficientemente le viti dei morsetti per tenerli in posizione. I morsetti e le viti del kit saranno completamente serrati dopo l'installazione dello schienale e dopo tutte le eventuali regolazioni.
5. Da un punto fisso sulla carrozzina (per esempio telaio del sedile) misurare l'altezza esatta del gruppo morsetto/tubo installato, e installare il secondo morsetto del tubo alla stessa altezza sul montante opposto dello schienale - vedere immagine A a pagina 7. Assicurarsi che i morsetti dei tubi/piastrine di fissaggio siano montati gli uni paralleli agli altri.



Ulteriori fessure di regolazione superiori e inferiori sono fornite sulla piastra di fissaggio per consentire di alternare le altezze di fissaggio, in caso si incontrino degli ostacoli. L'utilizzo di queste fessure aumenta o diminuisce l'altezza dello schienale di 7/8 di pollice (22 mm). Queste fessure alternate limitano la gamma di profondità e/o la regolazione dell'angolo di reclinazione disponibili.

6. Per montare Invacare Matrix Elite sulle piastre di fissaggio:
 - A. Far scorrere i perni di fissaggio inferiori nelle fessure di aggancio al fondo di ogni piastra di fissaggio (vedere immagine B).

- B. Con i perni inferiori in posizione, bloccare i perni di fissaggio superiori fino ad udire lo scatto nel meccanismo di chiusura in alto sulle piastre di fissaggio.

A Vista frontale della carrozzina con lo schienale rimosso

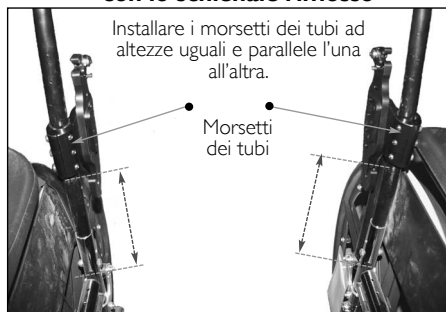

B

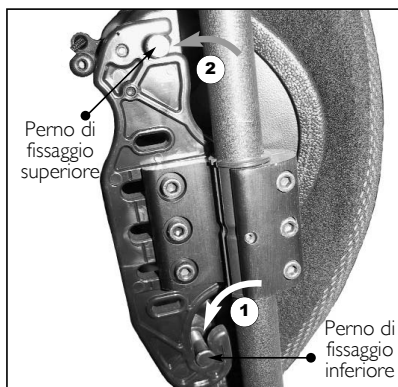

Configurazioni dei perni di fissaggio



Gli schienali Invacare MatrX Elite sono disponibili nelle larghezze da 12 pollici (31 cm) a 20 pollici (51 cm) e in 6 altezze diverse (10 pollici (26 cm); 12 pollici (31 cm); 14 pollici (36 cm); 16 pollici (41 cm); 18 pollici (46 cm) e 20 pollici (51 cm)). A causa di variazioni tra i diversi produttori di carrozzine, la profondità dei perni di fissaggio potrebbe richiedere alcune regolazioni per adattare adeguatamente Invacare MatrX Elite ai tubi dello schienale della carrozzina. Fare riferimento a Regolazione del perno di fissaggio a pagina 78. Con ciascun Invacare MatrX Elite sono fornite due serie di perni di fissaggio (perni standard e perni lunghi). I perni standard sono installati in fabbrica e sono adatti per le configurazioni più tipiche di carrozzine. I perni lunghi sono progettati per consentire di essere installati sui tubi degli schienali fino a 1 pollice (25 mm) più largo della larghezza reale dello schienale.

*Le larghezze degli schienali Elite sono disponibili ad incrementi di 1 pollice (25 mm).

Esempio: per un Invacare MatrX Elite da 16 pollici (41 cm):

Telaio del sedile della carrozzina (montante dello schienale) da 16 pollici (41 cm) di larghezza = perni lunghi

Telaio del sedile della carrozzina (montante dello schienale) da 17 pollici (43 cm) di larghezza = perni lunghi

Quando è utilizzata la configurazione più richiusa dello schienale, l'intervallo in cui è possibile regolare le profondità/reclinazione sarà inferiore rispetto a posizioni più aperte.

I perni di fissaggio estesi (EMP - Extended Mounting Pins) sono disponibili (venduti separatamente) per consentire d'interfaciare i nostri schienali Invacare MatrX Elite su carrozzine con telai del sedile fino a 2 pollici (5 cm) più larghi della larghezza effettiva dello schienale.

Vista posteriore

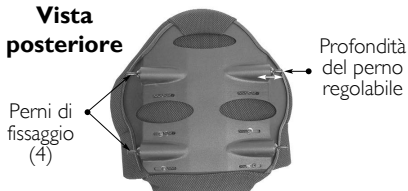

AVVERTENZA

* Gli EMP sono utilizzabili solo con i gli schienali di misura standard (per una portata massima di 300 lb (136 kg)); gli EMP sono sconsigliati se lo schienale viene inclinato rispetto alla seduta.

Regolazione del perno di fissaggio



AVVERTENZA

Una configurazione impropria dei perni di fissaggio può danneggiare la scocca dello schienale e/o le piastre di fissaggio. Assicurarsi di fornire uno spazio sufficiente tra le piastre di fissaggio e i perni di fissaggio (si raccomanda uno spazio minimo di 1/8 di pollice (3mm)).

Assicurarsi che i dadi delle flange siano completamente serrati; in caso contrario si potrebbero causare danni e/o alla scocca al pannello dello schienale.

Assicurarsi che i perni non ruotino durante il serraggio dei dadi delle flange. Non usare MAI della colla (Loctite) sulle viti dei perni di fissaggio.

1. Con lo schienale fissato in posizione sulla carrozzina, determinare la regolazione richiesta per ogni perno di fissaggio (vedere figura).
2. Rimuovere lo schienale dalla carrozzina e utilizzare una chiave fissa per allentare il dado della flangia su ogni perno che richiede la regolazione. Se necessario, sostituire i perni di fissaggio standard con dei perni di fissaggio lunghi.
3. Regolare la profondità del perno di fissaggio (in senso orario per accorciare, e in senso antiorario per allungare) in modo che ci sia una distanza minima di 1/8 di pollice (3mm) tra la sommità del perno e la piastra di fissaggio.
4. Serrare nuovamente ciascun dado della flangia per fissare i perni in posizione.

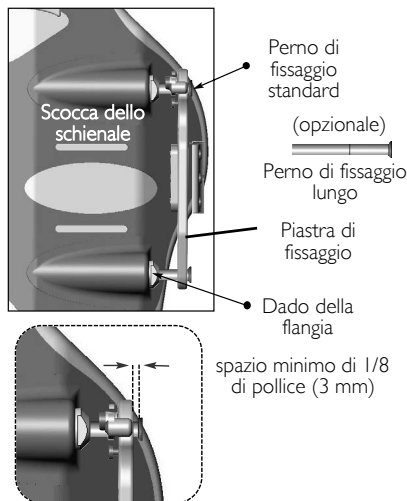

Montaggio dello schienale

1. Verificare che lo schienale sia posizionato e allineato correttamente (regolare in base alle esigenze).
2. Fissare completamente le viti dei morsetti dei tubi su entrambi i tubi dello schienale, e serrare le viti per assicurarsi che le piastre di fissaggio non scivolino o ruotino.
3. Per determinare meglio la profondità e la reclinazione più corretta dello schienale, l'utilizzatore deve essere seduto sulla carrozzina. Mentre è seduto, allentare le viti per la regolazione della profondità/reclinazione sulle piastre di fissaggio e regolare lo schienale alla profondità e all'inclinazione desiderate. Riserrare tutte le viti per bloccare lo schienale in posizione.



Assicurarsi che la regolazione della profondità/reclinazione dello schienale sia realizzata simmetricamente* sulla piastra di fissaggio destra e sinistra. Le tacche di riferimento sulle piastre di fissaggio sono progettate come punto di riferimento per il fissaggio simmetrico (vedere immagine). Poiché, se lo si desidera, lo schienale può essere fatto ruotare (reclinato), non sarà sempre montato parallelo a tali tacche verticali di riferimento.

Tacche di riferimento

*Usare le tacche di riferimento per effettuare regolazioni simmetriche sulle piastre di fissaggio destra e sinistra.

Viti di regolazione della profondità/reclinazione

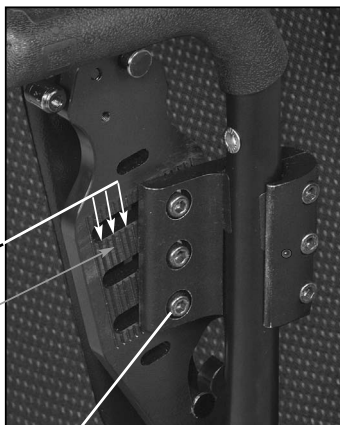

4 Uso

4.1 Sganciare lo schienale dalla carrozzina

1. Eseguire una delle seguenti operazioni:
 - Nessun meccanismo di sgancio con cordoncino - Sollevare contemporaneamente le leve di sgancio (sinistra e destra) per sbloccare il meccanismo di chiusura e rilasciare i perni superiori dalle piastre di fissaggio. Fare riferimento alla figura.
 - Meccanismo di sgancio con cordoncino - Sollevare il cordoncino verso l'alto per sbloccare/aprire le leve di sgancio. Fare riferimento a Meccanismo di sgancio rapido con cordoncino a pagina 81.
2. Sollevare completamente lo schienale verso l'alto e in avanti per sganciare i perni inferiori dalle fessure inferiori nelle piastre di fissaggio.

Perno di fissaggio

Leva di sgancio

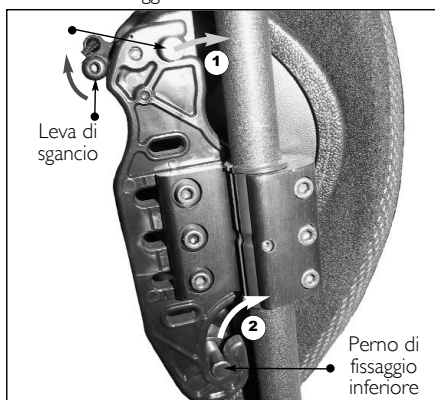

Perno di fissaggio inferiore

4.2 Supporti laterali (optional)

Sono disponibili a richiesta dei supporti laterali.. Le imbottiture laterali sono disponibili in vari modelli: piccolo, grande e sporgente (vedere Figura a lato). Le fessure di fissaggio nel guscio dello schienale e le staffe di supporto laterale consentendo di regolare sia verticalmente che lateralmente. Le fessure di fissaggio superiori e inferiori sono presenti sul guscio dello schienale in modo da consentire una varietà di possibili regolazioni. I supporti laterali possono essere ulteriormente personalizzati piegando* con cura la parte laterale per ottenere un controllo e una posizione ancora migliore per l'utilizzatore. Fare riferimento a Montaggio dei supporti laterali.



ATTENZIONE

*Per ottenere risultati ottimali e per evitare danni, i supporti laterali devono essere rimossi dalla scocca dello schienale prima di essere piegati.

Montaggio dei supporti laterali

1. Sollevare la parte inferiore della scocca (gancio di rilascio e fissaggi ad occhiello) per visualizzare le fessure/canali di fissaggio nella scocca dello schienale.
2. Determinare l'altezza/orientamento desiderati per fissare i cuscinetti laterali (posizione delle fessure di fissaggio superiore o inferiore).
3. Se necessario, piegare con cura i supporti laterali fino ad ottenere il contorno desiderato (prima dell'installazione).
4. Installare i supporti laterali sulla scocca dello schienale utilizzando la minuteria fornita.



La minuteria può essere installata in entrambi gli orientamenti sulla scocca dello schienale (con le piastre di appoggio all'interno o all'esterno della scocca dello schienale). L'orientamento di montaggio standard è mostrato a destra.

5. Regolare i supporti laterali nella posizione desiderata attraverso le fessure di fissaggio sulla scocca dello schienale e attraverso le fessure nella staffa di supporto laterale. Fissare ciascun supporto laterale in posizione.
6. Riagganciare il coperchio dello schienale tramite il gancio e i fissaggi ad occhiello.

Supporto laterale standard (grande)

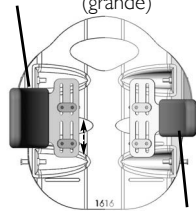

Protezione laterale sporgente

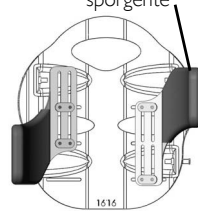

Supporto laterale standard (piccolo)



Le protezioni laterali sporgenti possono essere montate sul pannello dello schienale con qualsiasi orientamento (come mostrato) per fornire un maggiore supporto.

Spessore

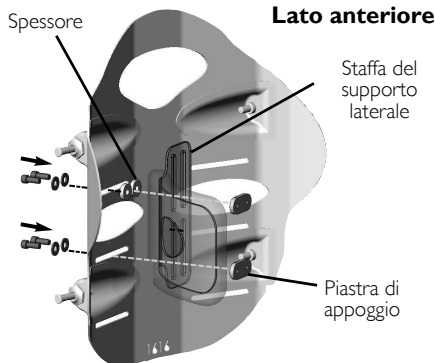

Gli spessori sono necessari solo quando si usa la fessura superiore sulla scocca dello schienale.

Lato posteriore

Fessure di fissaggio superiori

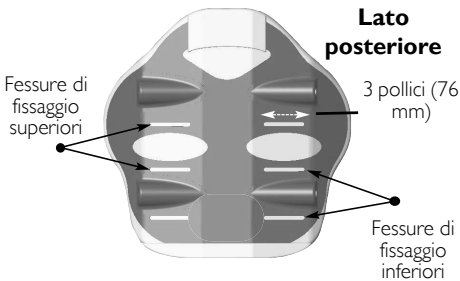

Le fessure di fissaggio inferiori non sono presenti sugli schienali Invacare MatrX Elite alti 10 pollici (26 cm) o 12 pollici (31 cm).

4.3 Meccanismo di sgancio rapido con cordoncino

1. Far passare il cordoncino in nylon attraverso i fori nel meccanismo di chiusura sopra le piastre di fissaggio destra e sinistra (vedere immagine A)
2. Installare il meccanismo di bloccaggio del cordoncino sul cavo (vedere immagine B). Premere il pulsante per aprire il meccanismo di bloccaggio e far scorrere le due estremità aperte del cordoncino in nylon attraverso l'apertura.
3. Con lo schienale installato correttamente sulla carrozzina, regolare la lunghezza del cavo in modo che si blocchi a 45° circa lungo la scocca dello schienale (questo permette al meccanismo di sgancio di operare più efficacemente). Se necessario, tagliare/rimuovere il cordoncino in eccesso per evitare che si intrecci. Una volta regolato, legare le estremità del cordoncino libere tra di loro per evitare che il blocco scivoli via.

i Se la lunghezza del cordoncino è stata modificata, bruciarne le estremità per evitare che si sfilaccino.



Far passare il cavo attraverso il meccanismo di chiusura.



B Fare un nodo con entrambe le estremità del cavo.

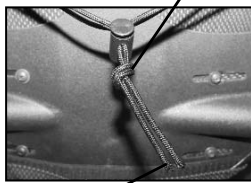

Premere per regolare il cordoncino



Bruciare le estremità del cavo per impedire che si sfilaccino.



4.4 Supporto lombare (Opzionale)

i Il supporto lombare è un inserto prefabbricato in gommapiuma che fornisce supporto lombare per maggior comfort. L'inserto lombare può essere posizionato all'interno del rivestimento Invacare MatrX Elite, o rimosso se non lo si desidera.

Regolazione del supporto lombare

1. Per accedere al supporto lombare, il rivestimento sulla parte inferiore (apertura tramite striscia in velcro).
2. Il supporto/inserto lombare imbottito è installato all'interno del rivestimento Invacare MatrX Elite tra il cuscino dello schienale e la scocca dello schienale (vedere immagine B).
3. Il supporto lombare può essere regolato manualmente a qualsiasi altezza/posizione desiderata.
4. Riposizionare il rivestimento sulla scocca dello schienale.

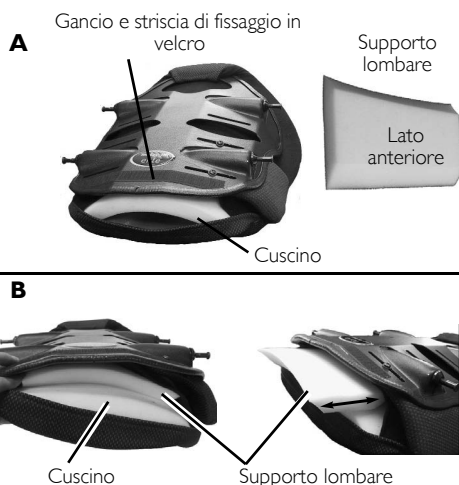

5 Cura e manutenzione

5.1 Pulizia

Il rivestimento può essere facilmente pulito con un panno umido quando necessario. Il rivestimento può essere rimosso per il lavaggio o per accedere nella parte interna dello schienale. Rimuovere con cura il rivestimento rilasciando il gancio e i fissaggi ad occhiello che si trovano sul bordo superiore e inferiore e all'interno del guscio dello schienale. Rimuovere il cuscino interno in gommapiuma dal rivestimento prima del lavaggio.

Nel caso in cui il rivestimento risulti contaminato, rivolgersi per un consulto ad un esperto di malattie infettive. In alternativa, contattare Invacare per ottenere informazioni sul protocollo di decontaminazione.

5.2 Ispezione



ATTENZIONE

Controllare **TUTTI** i fissaggi una volta a settimana per assicurare che i collegamenti meccanici e le viti siano ben fissati - altrimenti potrebbero derivarne lesioni o danni.

NON continuare ad utilizzare questo prodotto se si riscontrano dei problemi. Se necessaria una manutenzione correttiva può essere effettuata presso il proprio fornitore.

Controllare visivamente tutte le parti, comprese minuterie in metallo, staffe, tessuti, schiume (se accessibili) e parti in plastica per accertare che non siano deformate, corrose, rotte, usurate o schiacciate.

6 Dopo l'uso

6.1 Riutilizzo



ATTENZIONE: Pericolo di lesioni

Fare sempre controllare da un rivenditore che il prodotto non sia danneggiato, prima di consegnare il prodotto ad un altro utilizzatore. Se è stato riscontrato un danno **NON** usare il prodotto. In caso contrario, si corre il rischio di ferirsi.

Il cuscino posteriore è adatto per essere riutilizzato. Devono essere intraprese le seguenti azioni:

- Pulizia e disinfezione in conformità con la sezione Pulizia a pagina 82.
- Ispezione in conformità con la sezione Ispezione a pagina 82.
- Il cuscino posteriore dovrebbe essere adattato al nuovo utilizzatore seguendo le indicazioni della sezione Montaggio dello schienale a pagina 79, Montaggio dei supporti laterali a pagina 80 e Regolazione del supporto lombare a pagina 82.

7 Garanzia

Tale garanzia è valida solo per l'acquirente/utilizzatore originario dei nostri prodotti.

La garanzia conferisce a tale utilizzatore diritti legali specifici ed eventualmente altri diritti legali variabili da Stato a Stato.

Invacare/Motion Concepts garantisce che per due anni dalla data dell'acquisto da parte dell'acquirente originale questo prodotto è privo di difetti di materiali e di fabbricazione. Questa garanzia non si applica a forature, lacerazioni o bruciature, né al rivestimento del cuscino rimovibile. Se entro tale periodo di garanzia, il prodotto presenta dei difetti, sarà riparato o sostituito, a discrezione di Invacare/Motion Concepts, con parti ricondizionate o nuove. La garanzia non comprende le spese di manodopera o di spedizione sostenute per l'installazione di pezzi di ricambio per la riparazione di tale prodotto. Le riparazioni del prodotto non estendono la garanzia, pertanto la copertura della garanzia per il prodotto riparato cessa al termine della garanzia limitata. L'unico obbligo di Invacare/Motion Concept e l'unico ricorso ai sensi della presente garanzia sono limitati a tale riparazione e/o sostituzione.

Per l'assistenza in garanzia, contattare il rivenditore presso il quale è stato acquistato il prodotto Invacare/Motion Concepts. Nel caso in cui non si riceva un'assistenza soddisfacente in garanzia, vi invitiamo a scrivere direttamente a Invacare/Motion Concepts all'indirizzo indicato sul retro della copertina. Fornire il nome del rivenditore, l'indirizzo, il numero di modello, la data di acquisto, indicare la natura del difetto e, se il prodotto è prodotto in serie, indicare il numero di serie.

Invacare Corporation/Motion Concepts rilasceranno un'autorizzazione per la restituzione. L'unità o i pezzi difettosi devono essere restituiti per l'ispezione in garanzia usando il numero di serie, se presente, come identificazione entro trenta (30) giorni dalla data dell'autorizzazione per la restituzione. NON restituire i prodotti alla nostra fabbrica senza il nostro consenso. Le spedizioni con pagamento a carico del destinatario saranno rifiutate, pertanto vi invitiamo a pagare in anticipo le spese di spedizione.

LIMITAZIONI ED ESCLUSIONI: LA GARANZIA NON SI APPLICA AI PROBLEMI DERIVANTI DALLA NORMALE USURA O DAL MANCATO RISPETTO DELLE ISTRUZIONI ALLEGATE. INOLTRE, LA SUDETTA GARANZIA NON SI APPLICA AI PRODOTTI CON NUMERO DI SERIE SE TALE NUMERO È STATO RIMOSSO O RESO ILLEGGIBILE, AI PRODOTTI SOGGETTI A NEGLIGENZA, INCIDENTI, USO, MANUTENZIONE O CONSERVAZIONE IMPROPRI; O AI PRODOTTI MODIFICATI SENZA IL CONSENSO SCRITTO ESPLICITO DI INVACARE/MOTION CONCEPTS COMPRESI, SENZA TITOLO LIMITATIVO: LE MODIFICHE APPORTATE TRAMITE L'UTILIZZO DI PARTI O ACCESSORI NON AUTORIZZATI; I PRODOTTI DANNEGGIATI A CAUSA DI RIPARAZIONI APPORTATE A UNO DEI COMPONENTI SENZA LO SPECIFICO CONSENSO DI INVACARE/MOTION CONCEPTS; I PRODOTTI DANNEGGIATI DA CIRCOSTANZE ESTRANEE A INVACARE/MOTION CONCEPTS; I PRODOTTI RIPARATI DA UN RIVENDITORE NON INVACARE/MOTION CONCEPTS, TALE VALUTAZIONE SARÀ UNICAMENTE DETERMINATA DA INVACARE/MOTION CONCEPTS.

LA SUDETTA GARANZIA È ESCLUSIVA ED EVENTUALMENTE SOSTITUISCE OGNI ALTRA GARANZIA ESPLICITA, INCLUSE LE GARANZIE IMPLICITE DI COMMERCIALITÀ E IDONEITÀ PER UN PARTICOLARE SCOPO.

ESSA NON SI ESTENDE OLTRE LA DURATA DELLA GARANZIA ESPLICITA QUI FORNITA E IL RICORSO PER LE VIOLAZIONI DI QUALUNQUE GARANZIA IMPLICITA SARÀ LIMITATO ALLA RIPARAZIONE O ALLA SOSTITUZIONE DEL PRODOTTO DIFETTOSO AI SENSI DELLE PRESENTI CONDIZIONI. INVACARE/MOTION CONCEPTS NON SARANNO RESPONSABILI DI EVENTUALI DANNI CONSEGUENTI O ACCIDENTALI DI QUALUNQUE FORMA ESSI SIANO.

TALE GARANZIA DEVE RISPETTARE LE LEGGI E LE NORMATIVE NAZIONALI.

Brugsanvisning



FORHANDLER: Denne brugsanvisning SKAL udleveres til brugeren af produktet.

BRUGER: Læs denne brugsanvisning INDEN produktet tages i brug, og gem den til fremtidig brug.

Yes, you can.



Invacare® Matr^x® PB Elite

Modelnumre PBE, PBE-FB og EDB



I Generelt

I.1 Symboler

I denne vejledning anvendes nedenstående symboler til markering af faresituationer eller uheldsmæssig anvendelse, som kan medføre person- eller produktskader. Se oplysningerne nedenfor for at få en definition af symbolerne.



ADVARSEL

Advarsel, der angiver en potentielt farlig situation, som, hvis den ikke undgås, kan resultere i død eller alvorlig kvæstelse.

FORSIGTIG

Forsigtighedsanvisning, der angiver en potentielt farlig situation, som, hvis den ikke undgås, kan resultere i tingskade og/eller mindre kvæstelser.



Giver nyttige tips, anbefalinger og oplysninger, der sikrer en effektiv, problemfri anvendelse.

I.2 Oversigt

Vigtige oplysninger

Det bedste metode til at undgå problemer forbundet med tryksår er at opnå forståelse for, hvordan de opstår, og hvad du selv kan gøre i forbindelse med tryksårforebyggelse.

Kontakt din behandler eller læge, hvis du har spørgsmål vedrørende dine personlige forholdsregler.

Vælg alle puder med stor omhu. Den bedste metode til at sikre, at den valgte pude passer til dine personlige behov, er ved at vælge den i samråd med din behandler og læge.

Eftersom den enkeltes behov bliver mere og mere komplekse, bliver det stadig vigtigere, at sædesystemerne vurderes.

Invacare Matr^x Elite

Invacare Matr^x Elite ryglænet er afrundet, så det sidder præcist i kørestolen og giver optimal holdningsstøtte. Skumdelen er ekstra stor for at give ekstra komfort og beskyttelse.

Invacare Matr^x Elite ryglænet har en flytbar lændepude i skum, der kan monteres/indsættes bag den eksisterende skumpude for at give yderligere muligheder for positionering. Se Lændestøtte (tilbehør) på side 96 for oplysninger om, hvordan du indsætter og justerer din lændestøtte.

Udvendigt betræk

Det udvendige betræk er lavet af et netmateriale, som er fugtafvisende og åndbart. Vi anbefaler, at det udvendige betræk ses efter og rengøres med jævne mellemrum. Se Pleje og vedligeholdelse på side 97.

2 Sikkerhed

i Tjek ALLE dele for transportskader UNDLAD at bruge produktet, hvis du konstaterer, at der er transportskader. Kontakt transportfirmaet/forhandleren for at få yderligere anvisninger.

2.1 Transport af en patient, der sidder i en kørestol med et Matrx ryglæn, i et motorkøretøj.

Nedenstående retningslinjer skal udleveres til alle, der er ansvarlige for transport af patienten, f.eks. skoler og transportselskaber.

Patienten skal så vidt muligt flyttes fra kørestolen over i et bilsæde og spændes fast med en hofte- og diagonalsele eller placeres i et passende barnesæde.

Matrx ryglænet er blevet testet dynamisk og overholder kravene i ISO 16840-4 og afsnit 20 i ANSI/RESNA WC/Del 4 "Sæder til brug i motorkøretøjer". Der blev anvendt en surrogatkørestol og en fremadvendt Hybrid III-testdukke af typen mellemstor mandsperson til en frontal kollisionstest. Surrogatkørestolen blev fastgjort med en kørestolsfastspænding med firepunktssele, og fastholdelsesordningen til passageren var en hofte- og diagonalsele.

Matrx ryglænet bør kun anvendes i forbindelse med kørestole, der overholder kravene til ydeevne i ANSI WC19 eller ISO 7176-19.

Tjek følgende punkter inden placering i køretøjet:

Matrx ryglænet - skal være fastgjort på forsvarlig vis i kørestolen som beskrevet i brugsanvisningen.

Støttebælter og -seler - skal blive siddende under transporten, selv om de kun er designet til at give en god kroppsstilling og ikke er beregnet til sikkerhed under transport.

Hovedstøtte - skal været sikkert fastgjort og justeret korrekt, så den sidder tæt på patientens baghoved under transporten for at mindske risikoen for piskesmæld.

Fastspændings- og sikkerhedsselesystemer til kørestole:

Kørestolsfastspænding - Kørestolen skal pege fremad og være fastgjort forsvarligt inde i køretøjet i overensstemmelse med vejledningen fra kørestolsproducenten og producenten af kørestolsfastspænding.

Fastholdelsesordning til passageren - Der skal være monteret en egnet fastholdelsesordning til passageren i overensstemmelse med vejledningen fra producenten. Minimumskravet er en hofte- og diagonalsele (hofteseler i sig selv er ikke egnede). Undgå så vidt muligt fastholdelsesordninger, der vikles om skulderen og forankres i bunden af køretøjet, da de kan medføre en kraftig nedadrettet belastning fra patienten ved et sammenstød. Den foretrukne type er over og bag skulderen ligesom en sikkerhedssele i biler. Hoftedelen af selen skal passe helt nøjagtigt over patientens bækken og bør ikke kunne bevæge sig op ad underlivsområdet. Den del af selen, der sidder på overkroppen, bør være i kontakt med patientens bryst og passe hen over skulderen (den ene eller begge) uden at skære ind i halsen eller glide ned fra skulderen (den ene eller begge).

i Hvis kørestolen og Matrx-ryglænet skal transporteres uden en patient i, bør kørestolens fastgøres med passende udstyr i henhold til vejledningen fra producenten. Hvis udstyret skal skilles ad af hensyn til transporten, skal du sikre dig, at alle dele er fastgjort forsvarligt inde i køretøjet.

2.2 Tiltænkt brug

Invacare Matrx Elite ryglænet er lavet, så det sidder præcist i kørestolen og giver optimal holdningsstøtte.

2.3 Generelle advarsler



ADVARSEL

UNDLAD AT BRUGE PRODUKTET ELLER NOGEN FORMER FOR EKSTRAUDSTYR UDEN FØRST AT HAVE LÆST OG FORSTÅET DENNE VEJLEDNING OG ANDET INSTRUKTIONSMATERIALE SOM F.EKS. BRUGERMANUALER, SERVICEMANUALER ELLER INSTRUKTIONSBLADE, DER LEVERES SAMMEN MED DETTE PRODUKT ELLER EKSTRAUDSTYR. HVIS DU IKKE KAN FORSTÅ ADVARSLERNE, OPFORDRINGERNE TIL AT VÆRE FORSIGTIG ELLER INSTRUKTIONERNE, SKAL DU KONTAKTE EN TERAPEUT, FORHANDLER ELLER ET DEPOT, INDEN DU FORSØGER AT TAGE PRODUKTET I BRUG - I MODSAT FALD KAN DER OPSTÅ PERSON- ELLER PRODUKTSKADE.

ADVARSEL VEDRØRENDE TILBEHØR

Invacares produkter er udviklet og fremstillet specifikt til brug sammen med tilbehør fra Invacare. Tilbehør, der er udviklet af andre producenter, er ikke blevet testet af Invacare og kan ikke anbefales til brug sammen med Invacares produkter.

ADVARSEL VEDRØRENDE MONTERING

Procedurerne i denne brugsanvisning bør udføres af en kvalificeret tekniker.

Tjek, at alle fastgørelseskomponenter sidder godt fast, når du har foretaget justeringer, reparationer eller service og inden brug.

UNDLAD at montere Invacare Matrix Elite på rygrør med en udvendig diameter, der er større end 2,5 cm eller mindre end 1,9 cm. I modsat fald kan der ske person- eller tingskade.

Der er en direkte forbindelse mellem Invacare Matrix Elite og kørestolens stabilitet. Når Invacare Matrix Elite monteres på en kørestol med TILT og/eller RYGKIP, kan det ændre stolens stabilitet. Det kan være nødvendigt at flytte på FORHJULENE, BAGHJULENE, RYGLÆNSVINKLEN, DET BEVÆGELIGE RYGLÆN, RYGKIPSTILLINGEN og/eller SÆDEDYBDEN inden brug. Vær yderst forsigtig, når du tager en nye siddeposition i brug.

Hvis Matrix Elite monteres på en kørestol med TILT OG/ELLER RYGKIP skal der være en STABILISERINGSTANG eller en TVÆRSTANG, der stabiliserer de bagerste rygrør.

Sørg for, at Invacare Matrix Elite er fastgjort korrekt til kørestolen inden brug. I modsat fald kan der ske person- eller tingskade.

ADVARSEL

Hudens tilstand bør tjekkes hyppigt, når der er blevet monteret et nyt sædesystem.

Kontakt din behandler eller læge, hvis du har spørgsmål vedrørende dine personlige forholdsregler og behov.

Den bedste metode til at sikre, at den valgte pude passer til dine personlige behov, er ved at vælge den i samråd med din behandler og læge.

Eftersom den enkeltes behov bliver mere og mere komplekse, blive det stadig vigtigere at vurdere, hvilket sædesystem der skal vælges.

2.4 Vægtgrænse og modelnumre



Find vægtgrænser og modelnumre i nedenstående tabel.

PBE = Matrix Elite ryglæn, PBE-FB = Matrix Elite helt ryglæn, EDB = Matrix Elite dybt ryglæn

Grå = størrelsen kan ikke fås

BREDDE	HØJDE						AFRUNDINGENS DYBDE	VÆGTGRÆNSE
	25 CM	30 CM	36 CM	41 CM	46 CM	51 CM		
30 cm	PBE3126-NH 1545083	PBE3131-NH 1545084	PBE3136-NH 1545085	PBE3141-NH 1545086	PBE3146-NH 1545087		8 cm	136 kg
33 cm	PBE3326-NH 1545088	PBE3331-NH 1545089	PBE3336-NH 1545090	PBE3341-NH 1545091	PBE3346-NH 1545092		8 cm	
36 cm	PBE3626-NH 1545093	PBE3631-NH 1545094	PBE3636-NH 1545095	PBE3641-NH 1545096	PBE3646-NH 1545097	PBE3651-NH 1545098	8 cm	
		EDB3631-NH 1543504		EDB3641-NH 1543505	EDB3646-NH 1543506	EDB3651-NH 1543507	15 cm	
38 cm	PBE3826-NH 1545099	PBE3831-NH 1532092		PBE3841-NH 1532093	PBE3846-NH 1545100	PBE3851-NH 1532094	8 cm	
		EDB3831-NH 1543508		EDB3841-NH 1543509	EDB3846-NH 1543510	EDB3851-NH 1543511	15 cm	
41 cm	PBE4126-NH 1545101	PBE4131-NH 1515719		PBE4141-NH 1515720	PBE4146-NH 1545102	PBE4151-NH 1517754	8 cm	
		EDB4131-NH 1543512		EDB4141-NH 1543513	EDB4146-NH 1543514	EDB4151-NH 1543515	15 cm	
						PBE4151-FB-NH 1545103	8 cm	
43 cm	PBE4326-NH 1545104	PBE4331-NH 1515721		PBE4341-NH 1515722	PBE4346-NH 1545105	PBE4351-NH 1517755	8 cm	
		EDB4331-NH 1543516		EDB4341-NH 1543517	EDB4346-NH 1543518	EDB4351-NH 1543519	15 cm	
						PBE4351-FB-NH 1545106	8 cm	
46 cm	PBE4626-NH 1545107	PBE4631-NH 1515723		PBE4641-NH 1515724	PBE4646-NH 1545108	PBE4651-NH 1517756	8 cm	
		EDB4631-NH 1543520		EDB4641-NH 1543521	EDB4646-NH 1543522	EDB4651-NH 1543523	15 cm	
						PBE4651-FB-NH 1545109	8 cm	
48 cm	PBE4826-NH 1545110	PBE4831-NH 1515725		PBE4841-NH 1515726	PBE4846-NH 1545111	PBE4851-NH 1517757	8 cm	
		EDB4831-NH 1543524		EDB4841-NH 1543525	EDB4846-NH 1543526	EDB4851-NH 1543987	15 cm	
						PBE4851-FB-NH 1545112	8 cm	
51 cm	PBE5126-NH 1545113	PBE5131-NH 1532095		PBE5141-NH 1532096	PBE5146-NH 1545114	PBE5151-NH 1532097	8 cm	
		EDB5131-NH 1543988		EDB5141-NH 1543989	EDB5146-NH 1543990	EDB5151-NH 1543991	15 cm	
						PBE5151-FB-NH 1545115	8 cm	

3 Indstilling

3.1 Monteringsæt



Hardware sælges separat.

Hvis der er mangler eller fejl i nogle af delene, bedes du kontakt vores kundeserviceafdeling for at få tilsendt de nødvendige reservedele. Se [Kontaktoplysninger](#) på side 127.

ANTA L	BESKRIVELSE
2	Ryglænsmonteringsplader
2	Rørklemmer
2	Rørindsats (25 mm)
2	Rørindsats (22 mm)
6	Skruer til indstilling af dybde/rygkip
6	Rørklemmeskruer
2	Justeringskruer
2	Plader til fastspændingsmøtrikker
4	Lange monteringsstifter (ekstra)

3.2 Nødvendigt værktøj.

Skruenøgler: 22 mm Skruetrækker

Unbrakonøgler: (medfølger) Målebånd/lineal

Hobbykniv/saks

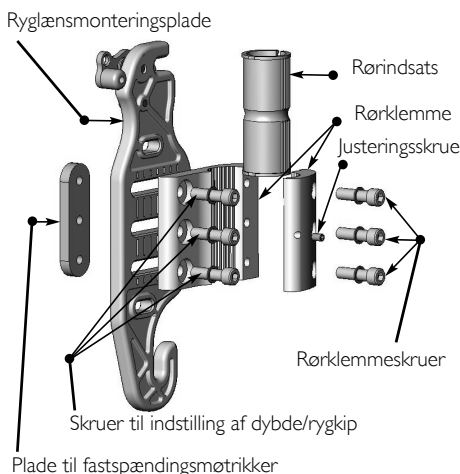

3.3 Før montering

Opbygning



ADVARSEL

Sørg for at finde en monteringsposition til Invacare Matrx Elite, der ikke påvirker kørestolens stabilitet.

Når ryglænets position flyttes fremad eller bagud, ændres brugerens tyngdepunkt i kørestolen. En tilbagelænet ryglænsposition kan mindske kørestolens stabilitet bagtil. En mere fremadlænet position kan tilsvarende mindske kørestolens stabilitet fortil.

Monteringspladerne er monteret på rørklemmerne i den allerbagerste monteringsposition ved leveringen. Dette maksimerer sædedybden på kørestolens sæde (op til maks. 64 mm) forskudt bagud - se fig. A).

Ved at ændre monteringspladernes retning på rørklemmerne kan monteringssettet placeres anderledes*, så du får en monteringsposition, der ligger længere fremme, med en forskydning fremad (op til maks. 64 mm) - se fig. B).



Den enkelte monteringsplade er også udformet, så den kan justeres fremad og bagud med 38 mm i forhold til rørklemmen.

*Sådan flytter du en monteringsplade/rørklemme til den yderste position:

1. Tag monteringspladen af rørklemmen (3 skruer).
2. Drej rørklemmen 180°, og fastgør den på monteringspladen igen.
3. Montér rørklemmen som vist i fig. B.

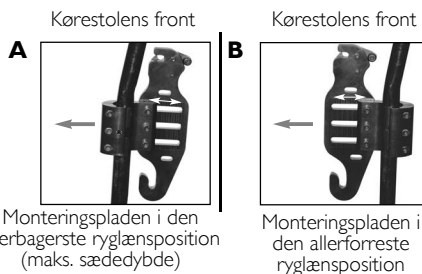

Tilpasning af størrelsen på det bagerste rør



På nogle kørestole kan der være en ujævn overgang langs det bagerste rygrør, hvor der er indsat et rør med en mindre diameter i et rør med en større diameter. Hvis rørklemmerne skal monteres lige på denne overgang, kan plastikindsatserne skæres over i to halve, så klemmen kan fastgøres sikkert på de bagerste rygrør (se fig. B).

På kørestole med korte rygrør kan det være nødvendigt at montere MatrX PB-rørerstatninger (PBCR'er). PBCR'erne skal erstatte eksisterende skubbehåndtag eller rørforlængerdele på standardrør på 25 mm. Rørklemmerne kan monteres direkte på erstatningsrørene for at give mulighed for en korrekt montering af Invacare MatrX Elite. Erstatningsrør kan bestilles hos Motion Concepts via Invacare (artikelnr. TRX2810).

- Bagerste rygrør på 25 mm - rørklemmerne monteres uden plastikindsatser.
- Bagerste rygrør på 22 mm - kræver plastikindsatser på 22 mm (medfølger).
- Bagerste rygrør på 19 mm - kræver plastikindsatser på 19 mm.

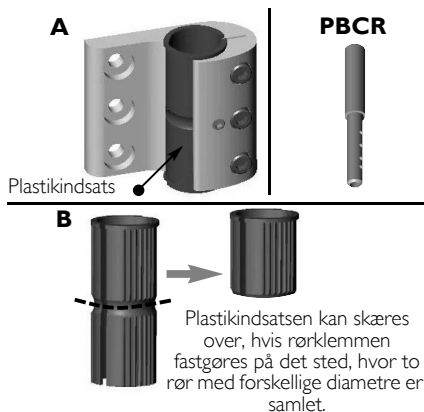

3.4 Montering af Invacare MatrX Elite

Placering af monteringspladerne



ADVARSEL

De medfølgende dele er af høj styrke og testet for holdbarhed. ANVEND IKKE uoriginale dele. Benyt ikke andre dele end dem, der følger med ved levering.

1. Fjern en eventuel ryglænspolstring.
2. Find ud af, hvor monteringspladen skal placeres for at dække brugerens behov. Se **Før montering** på side 89.
3. Løsne rørklemmeskruerne (3 stk.), og monter rørklemmen løst (med monteringsbeslag) på hver af de bagerste rygrør. (Montér plastikindsatser om nødvendigt).
4. Start på den ene side med at placere rørklemmen i den ønskede højde på det bagerste rygrør, og stram klemmeskruerne nok til at holde den på plads. Klemmer og skruer er strammet helt, når ryglænet er monteret, og de endelige justeringer er foretaget.
5. Mål den nøjagtige højde på den monterede rørklemmedel fra et fikspunkt på kørestolen (f.eks. sæderammen), og montér den anden rørklemme i samme højde på det modsatte bagrør - se fig. A. Sørg for, at rørklemmerne/monteringspladerne monteres parallelt med hinanden.



Monteringspladen er forsynet med justeringshuller, der sidder længere oppe eller nede, for at give mulighed for andre monteringshøjder, hvis man støder på forhindringer. Hvis du bruger disse alternative monteringshuller, øges eller mindskes ryglænets højde med 22 mm. Disse alternative huller begrænser antallet af tilgængelige indstillinger af dybde og/eller rygkipsvinkel.

6. Sådan monteres Invacare MatrX Elite på monteringspladerne:
 - A. Lad de nederste monteringsstifter glide ind i hullerne i bunden af hver monteringsplade (se fig. B).
 - B. Lad nu de øverste monteringsstifter gå i indgreb i låsemekanismen i toppen af monteringspladerne.

A Kørestolen set forfra med afmonteret ryglæn

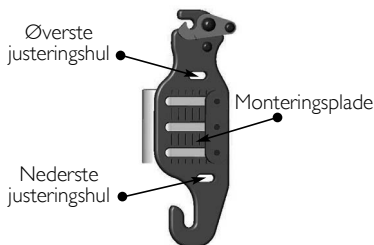
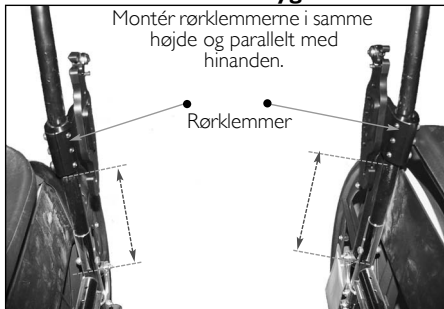

B

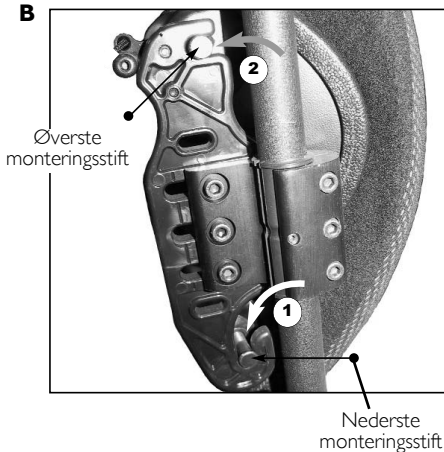

Indstilling af monteringsstifterne



Invacare MatrX Elite ryglæn fås i flere forskellige bredder (31 cm - 51 cm) og 6 forskellige højder (26 cm, 31 cm; 36 cm; 41 cm; 46 cm og 51 cm). På grund af de forskelle, der er fra producent til producent, skal monteringsstifternes dybde muligvis justeres, for at Invacare MatrX Elite passer på de bagerste rør på kørestolen. Se Justering af monteringsstifterne på side 93. Der følger to sæt monteringsstifter med hver Invacare MatrX Elite (standardstifter og lange stifter). Standardstifterne er monteret fra fabrikken og passer til de fleste typiske kørestolskonfigurationer. De lange stifter giver mulighed for montering på rygrør, der er op til 25 mm bredere end bredden på det aktuelle ryglæn.

*Bredderne på Elite ryglæn fås med intervaller på 25 mm.

Eksempel: Invacare® MatrX® Elite (41 cm):

Sæderamme (rygrør) med en bredde på 41 cm = standardstifter

Sæderamme (rygrør) med en bredde på 43 cm = lange stifter

Hvis man anvender den smalleste indstilling til ryglænet, er området for indstilling af dybde/rygkip mindre end i de bredere positioner.

Der kan fås forlængede monteringsstifter* (sælges separat), der giver mulighed for at montere vores MatrX PB ryglæn på sæderammer, der er op til 5 cm bredere end den faktiske ryglænsbredde.

Set bagfra

Monteringsstifter

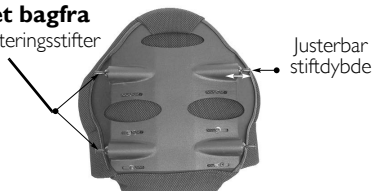

Justerbar stiftedybde



FORSIGTIG

* De forlængede monteringsstifter er kun til brug med vores standardstørrelser (vægtkapacitet på op til 136 kg). Vi anbefaler ikke brug af forlængede monteringsstifter til rygkipsanordninger.

Justering af monteringsstifterne



FORSIGTIG

Hvis stifterne sættes forkert i, kan det medføre, at rygpladen og/eller monteringspladerne beskadiges. Sørg for, at der er tilstrækkeligt mellemrum mellem monteringspladerne og monteringsstifterne (vi anbefaler en spalte på mindst 3 mm).

Sørg for, at brystmøtrikkerne er strammet helt. Udeladelse heraf kan beskadige/forårsage revner i rygpladen.

Sørg for, at stifterne ikke drejer, når du strammer brystmøtrikkerne. Brug **ALDRIG** Loctite® på monteringsstifter.

1. Bestem, hvor meget hver monteringsstift skal justeres (se fig.), når ryglænet er placeret sikkert på kørestolen.
2. Fjern ryglænet fra kørestolen og løs brystmøtrikken på de stifter, der skal justeres, med en skrueøgle. Udskift standardmonteringsstifterne med lange monteringsstifter, hvis det er nødvendigt.
3. Juster dybden på monteringsstiften (med uret for at mindske/mod uret for at forlænge), så der er et mellemrum på mindst 3 mm mellem toppen af stiften og monteringspladen.
4. Stram hver brystmøtrik igen for at sikre stifterne på deres pladser.

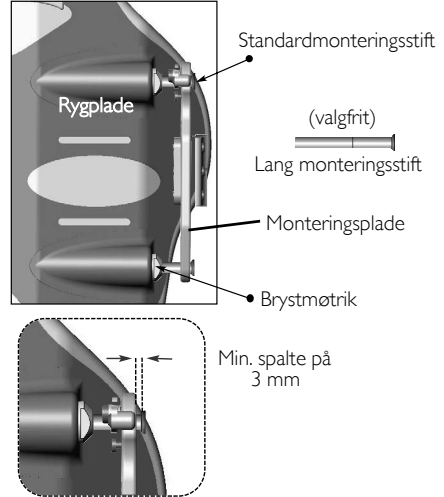

Montering af ryglæn

1. Kontrollér, at ryglænet generelt passer og sidder godt (foretag justeringer, hvis det er nødvendigt).
2. Fastgør rørklemmeskruerne sikkert på begge rygrør, og stram justeringsskruerne for at sikre, at monteringspladerne ikke falder af eller drejer.
3. Det er lettest at finde den optimale indstilling af dybde og rygkip, når brugeren sidder i kørestolen. Løsn skruerne til indstilling af dybde/rygkip på monteringspladerne, og indstil ryglænet til den ønskede dybde og rygkipsvinkel, mens brugeren sidder i kørestolen. Stram alle skruerne igen for at låse ryglænet i den ønskede position.

i Sørg for, at indstillingen af dybde/rygkip er symmetrisk* på venstre og højre monteringsplade.

De lodrette riller i monteringspladerne skal fungere som et referencepunkt, der skal gøre den symmetriske montering (se fig.) lettere. Eftersom ryglænet kan monteres i en vinklet (tilbagelænet) position, hvis man ønsker det, monteres det ikke altid parallelt med disse lodrette linjer.

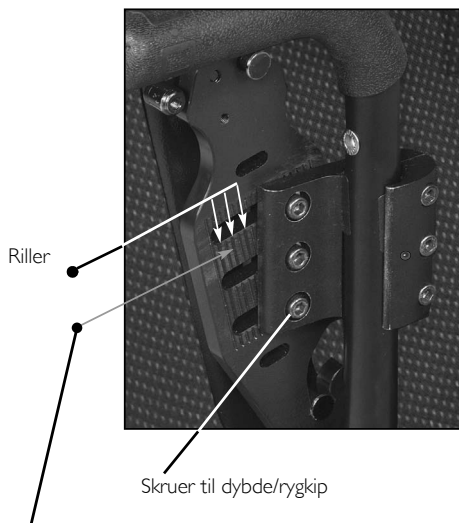

*Brug rillerne til at indstille venstre og højre monteringsplade symmetrisk efter.

4 Brug

4.1 Adskillelse af ryglænet fra kørestolen

1. Udfør en af følgende handlinger:
 - Hvis der ikke er en udløsningsmekanisme med snor - løft grebene (i højre og venstre side) samtidig for at åbne låsemekanismen og frigøre de øverste stifter fra monteringspladerne. Jf. figuren.
 - Udløsningsmekanisme med snor - Træk snoren opad for at frigøre/åbne frigørelsesgrebene. Se Snoreudløsning med en hånd på side 96.
2. Løft hele ryglænet op og fremad for at frigøre de nederste stifter fra de nederste huller i monteringspladen.

Øverste monteringsstift

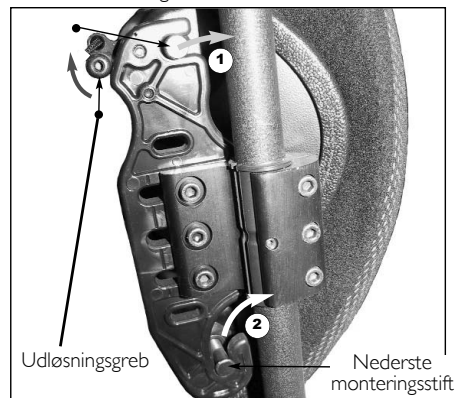

4.2 Sidestøtte (tilbehør)

Motion Concepts tilbyder sidestøtter som en mulighed for yderligere støtte i sideren. Sidestøtterne fås i små, store og forskudte udgaver (se fig.). Monteringshullerne i rygskaalen og sidestøttebeslagene giver mulighed for justering lodret og sideværts. På rygskaalen er der monteringshuller foroven og forneden for at give endnu flere indstillingsmuligheder. Sidestøtter kan tilpasses yderligere til patienten ved forsigtigt at bøje* sidestøtten, så den får en mere passende afrunding/position. Se [Montering af sidestøtter](#).



ADVARSEL

*For at få det bedste resultat og for at undgå beskadigelse skal sidestøtterne fjernes fra rygskaalen, inden de bøjes

Montering af sidestøtter

1. Træk den nederste del af betrækket op (åbn velcrolukninger) for at få adgang til monteringshullerne/rillerne i rygskaalen.
2. Fastlæg den ønskede monteringshøjde/-retning for sidestøtterne (øverste eller nederste monteringshuller).
3. Bøj forsigtigt sidestøtten eller sidestøtterne til den ønskede facon (inden monteringen), hvis det er nødvendigt.
4. Montér sidestøtterne løst på rygskaalen ved hjælp af de medfølgende dele.



Delene kan monteres i begge retninger på rygskaalen (med mellemlægsskiverne på indersiden eller ydersiden af rygskaalen). Den standardmæssige monteringsretning er vist til højre.

5. Flyt sidestøtterne til den ønskede position via monteringshullerne i rygskaalen og hullerne i sidestøttebeslagene. Sørg for at sikre hver sidestøtte i positionen.
6. Fastgør ryglænets betræk igen med velcrolukningerne.

Standardsidestøtte (stor)

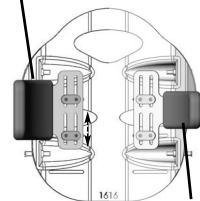

Forskudt sidestøtte

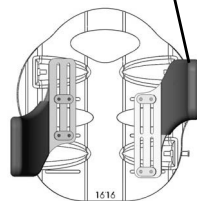

Standardsidestøtte (lille)



Forskudte sidestøtter kan monteres på ryglænskålen i begge retninger (som vist) for at give yderligere støtte.

Afstandsstykke

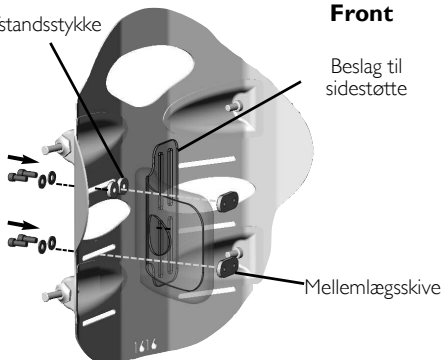

Front

Beslag til sidestøtte



Der er kun brug for afstandsstykker, hvis du vælger det øverste hul i rygskaalen.

Bagside

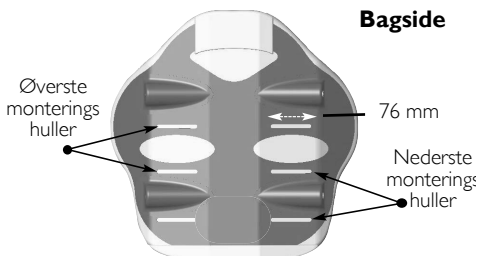

De nederste monteringshuller findes ikke på Invacare MatrX Elite ryglæn, der er 26 cm eller 31 cm høje.

4.3 Snoreudløsning med en hånd

1. Før nylon-snoren igennem hullerne i låsemekanismen foroven på venstre og højre monteringsplade (se fig. A).
2. Sæt låsemekanismen på snoren (se fig. B). Tryk på knappen for at åbne låsemekanismen, og før nylon-snorens to ender ind gennem åbningen.
3. Juster snorens længde, så den hænger ned i en vinkel på ca. 45°, når ryglænet er monteret korrekt (dette gør, at udløsemekanismen fungerer mere effektivt). Klip om nødvendigt overskydende snor af for at undgå trævler. Saml de løse snoreender i én knude efter indstillingen, så de ikke glider ud af låsen.

i Smelt forsigtigt enderne af snoren, hvis du har afkortet den, for at undgå at de trævler.



Før snoren igennem låsemekanismen.

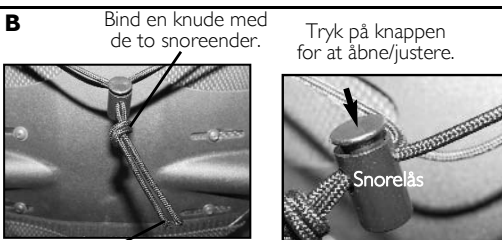

Smelt snoreenderne for at undgå, at de trævler.



4.4 Lændestøtte (tilbehør)

i Lændestøtten er en præfabrikeret skumindsats, der yder støtte til den nederste del af ryggen for at give yderligere komfort. Lændestøtten kan lægges til rette inde i Invacare Matrix Elite betrækket eller tages ud, hvis man ikke ønsker lændestøtte.

Justering af lændestøtte

1. Åbn velcrolukningen på det udvendige betræk fornedet på bagsiden af rygskaalen for at få adgang til lændestøtten.
2. Skumlændestøtten/-indsatsen lægges ind i Invacare Matrix Elites betræk mellem skumpuden og rygskaalen (se fig. B).
3. Lændestøtten kan flyttes manuelt til en ønsket højde/position.
4. Fastgør betrækket på rygskaalen igen.

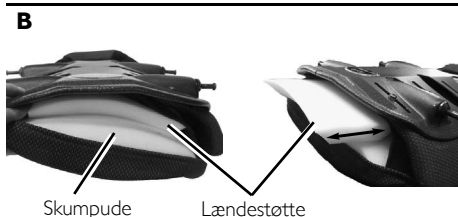
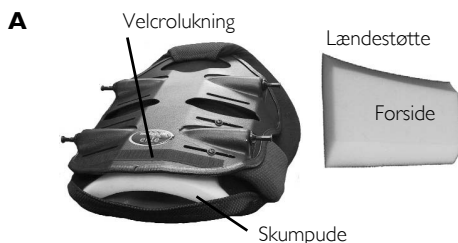

5 Pleje og vedligeholdelse

5.1 Rengøring

Det er let at tørre betrækket af med en fugtig klud efter behov. Betrækket kan tages af, når det skal maskinvaskes, eller for at få adgang til det indvendige af ryglænet for at foretage ændringer. Fjern forsigtigt betrækket ved at åbne velcrolukningerne langs det øverste og nederste hjørne og indvendigt i rygskalet. Tag den indvendige skumpude ud af betrækket inden maskinvask.

Hvis betrækket bliver snavset, skal du indhente nærmere oplysninger om desinficering. Kontakt om nødvendigt Invacare for at få oplysninger om dekontameringsprotokoller.

5.2 Eftersyn



ADVARSEL

Tjek ALLE lukkemekanismer én gang om ugen for at sikre, at mekaniske forbindelser og fastgørelsesdele sidder godt stramt. I modsat fald kan der opstå person- eller tingskade.

Fortsæt IKKE med at anvende produktet, hvis der konstateres problemer. Du kan få udført udbedringer hos eller gennem din leverandør.

Vi anbefaler, at man med jævne mellemrum ser alle dele efter, herunder skruer, beslag, betrækmateriale, skum (hvis der er adgang til det) og plastdele. Tjek for deformationer, korrosion, knæk, slid eller trykmærker.

6 Efter brug

6.1 Genbrug



ADVARSEL: Risiko for personskade

Lad altid en forhandler undersøge produktet for beskadigelser, inden produktet overdrages til en ny bruger. UNDLAD at bruge produktet, hvis der findes skader. Ellers kan der ske personskade.

Rygpuden er egnet til genbrug. Der skal i så fald foretages følgende handlinger:

- Rengøring og desinficering i henhold til Rengøring på side 97.
- Eftersyn i henhold til Eftersyn på side 97.
- Rygpuden bør tilpasses til den nye bruger i henhold til Montering af ryglæn på side 94, Montering af sidestøtter på side 95 og Justering af lændestøtte på side 96.

7 Garanti

Denne garanti gælder kun for den oprindelige køber/bruger af vores produkter.

Denne garanti giver dig specifikke juridiske rettigheder. Du kan have yderligere juridiske rettigheder i dit respektive land. Invacare/Motion Concepts yder den oprindelige køber to års garanti på disse produkter med hensyn til materiale- og fabrikationsfejl. Denne garanti gælder ikke for punkteringer, flænger eller brændmærker, eller hvis pudens betræk fjernes. Hvis produktet inden for denne garantiperiode viser sig at være behæftet med fejl, skal det respektive produkt repareres eller udskiftes, efter Invacare/Motion Concepts' valg med istandsatte eller nye dele. Denne garanti omfatter ikke arbejds- eller transportomkostninger, der måtte opstå i forbindelse med montering af reservedele eller reparationer af sådanne produkter. Garantien løbetid udvides ikke ifm. produktreparationer, men følger den for produktet fastsatte garantiperiode. Invacare/Motion Concepts' eneste forpligtelse i henhold til denne garanti er begrænset til selve reparationen og/eller udskiftningen. Hvis du ønsker at gøre garantien gældende, bedes du kontakte den forhandler, du har købt dit Invacare/Motion Concepts produkt hos. I tilfælde af at du ikke finder garantiydelse tilfredsstillende, bedes du skrive direkte til Invacare/Motion Concepts på den adresse, der fremgår af bagsiden af denne brugsanvisning. Angiv forhandlerens navn og adresse, modelnummer, købsdato, beskriv fejls art og angiv, hvis der er tale om et serieprodukt, serienummeret.

Invacare Corporation/Motion Concepts udsteder en tilladelse til returnering. Den fejlbehæftede enhed eller del skal returneres til gennemsyn under garantien med angivelse af serienummeret, hvis dette findes, senest tredive (30) dage efter datoen for udstedelse af tilladelsen til returnering. Send IKKE produkter retur til vores fabrik uden vores forudgående samtykke. Vi afviser forsendelser, der sendes pr. efterkrav. Betal altid forsendelsesomkostningerne på forhånd.

INDSKRÆNKNINGER OG UNDTAGELSER: GARANTIEEN GÆLDER IKKE FOR PROBLEMER, DER MÅTTE OPSTÅ SOM FØLGE AF NORMALT SLID ELLER MANGLENDE OVERHOLDELSE AF DEN VEDLAGTE VEJLEDNING. OVENNÆVNTE GARANTI GÆLDER DESUDEN IKKE FOR SERIENUMMEREREDE PRODUKTER, HVIS SERIENUMMERET ER BLEVET FJERNET ELLER GJORT ULÆSELIGT; PRODUKTER, DER ER BLEVET BEHANDLET SKØDESLØST, HAR VÆRET UDSAT FOR ET UHELD, ER BLEVET BETJENT, VEDLIGEHOLDT ELLER OPBEVARET FORKERT; ELLER PRODUKTER, DER ER BLEVET ÆNDRET UDEN INVACARE/MOTION CONCEPTS' UDTRYKKELEGE, SKRIFTLIGE SAMTYKKE, MEN ER IKKE BEGRÆNSET TIL FØLGENDE: ÆNDRINGER SOM FØLGE AF BRUG AF UAUTHORISEREDE DELE ELLER TILBEHØR: PRODUKTER, DER ER GÅET I STYKKER SOM FØLGE AF REPARATIONER, SOM IKKE UDTRYKKELEGE HAR VÆRET GODKENDT AF INVACARE/MOTION CONCEPTS; PRODUKTER, DER ER GÅET I STYKKER PÅ GRUND AF FORHOLD, DER LIGGER UDEN FOR INVACARE/MOTIONCONCEPTS' MAGT; PRODUKTER, DER ER BLEVET REPARERET AF ANDRE END INVACARE/MOTIONCONCEPTS' FORHANDLERE, HVILKET DET ALENE ER OP TIL INVACARE/MOTIONCONCEPTS AT VURDERE RIGTIGHEDEN AF.

OVENNÆVNTE GARANTI GÆLDER EKSKLUSIVT OG TRÆDER I STEDET FOR SAMTLIGE EVENTUELLE ANDRE UDTRYKKELEGE GARANTIER, HERUNDER UNDERFORSTÅEDE GARANTIER OMKRING SALGBARHED OG EGNETHED TIL ET BESTEMT FORMÅL.

DEN GÆLDER IKKE I LÆNGERE TID END DEN UDTRYKKELEGE GARANTI, DER GIVES HERI, OG RETSMIDLET I FORBINDELSE MED OVERTRÆDELSE AF UNDERFORSTÅEDE GARANTER ER BEGRÆNSET TIL REPARATION ELLER UDSKIFTNING AF DET FEJLBEHÆFTEDE PRODUKT I HENHOLD TIL VILKÅRENE HERI. INVACARE/MOTION CONCEPTS PÅTAGER SIG IKKE ANSVARET FOR INDIREKTE TAB ELLER FØLGESKADER AF NOGEN ART.

DENNE GARANTI UDVIDES, SÅ DEN ER I OVERENSSTEMMELSE MED DEN LOKALE/NATIONALE LOVGIVNING I DE RESPEKTIVE LANDE.

Bruksanvisning



ÅTERFÖRSÄLJARE: Den här bruksanvisningen MÅSTE ges till brukaren.

BRUKARE: INNAN du använder produkten ska du läsa denna bruksanvisning och spara den för framtida behov.

Invacare® Matr^x® PB Elite

Modellnummer PBE, PBE-FB och EDB

Yes, you can.



I Allmänt

I.1 Symboler

I den här bruksanvisningen används symboler som gäller risker eller osäker användning som kan orsaka skada på person eller egendom. Symbolerna definieras nedan.



VARNING

En varning informerar om en riskfylld situation som kan leda till allvarlig skada eller dödsfall om den inte undviks.

FÖRSIKTIGT

Försiktigt informerar om en riskfylld situation som kan leda till skada på egendom och/eller lättare personskada om den inte undviks.



Ger användbara råd, rekommendationer och information för en effektiv och problemfri användning.

I.2 Översikt

Viktig information

Det bästa sättet att undvika problem med trycksår är att förstå vad som orsakar dem och din roll i ett hudvårdsprogram.

Du bör konsultera din terapeut och läkare om du har några frågor angående individuella begränsningar och behov.

Alla dynor bör väljas noggrant. Det bästa är att arbeta tillsammans med din terapeut och din läkare för att se till att valet av dynor passar dina individuella behov.

När individens behov blir mer komplicerade blir det ännu viktigare att välja rätt dynor.

Invacare Matr^x Elite

Ryggstödet Invacare Matr^x Elite är konturformat för att passa i rullstolen och ge optimalt stöd. Skumplasten är extra stor för mer komfort och skydd.

Ryggstödet Invacare Matr^x Elite inkluderar ett flyttbart ländryggsstöd i skumplast som kan installeras bakom den befintliga skumdynan för att ge ytterligare möjligheter att justera läget. Se [Ländryggsstöd \(tillval\)](#), på sida 110 för instruktioner för montering och justering av ländryggsstödet.

Yttre klädsel

Den yttre klädseln är tillverkad i ett nätmaterial som andas och är fuktbeständigt. Du bör göra rent och inspektera den yttre klädseln regelbundet. Se [Skötsel och underhåll](#) på sida 111.

2 Säkerhet

i Kontrollera ALLA delar för att se om de har skadats under leveransen. Om någon del är skadad ska den INTE användas. Kontakta återförsäljaren för mer information.

2.1 Transport av en brukare i en rullstol som utrustats med ett Matrix-ryggstöd i ett motorfordon

Följande riktlinjer ska göras tillgängliga för alla parter som ansvarar för transport av användaren, t.ex. skolor och transportföretag.

När det är praktiskt möjligt ska brukaren överföras från rullstolen till en plats i fordonet och använda ett säkerhetsbälte över höften och diagonalt över bröstet eller en lämplig bilbarnstol.

Matrix-ryggstödet har testats dynamiskt och uppfyller kraven i ISO 16840-4 och avsnitt 20, ANSI/RESNA WC/volym 4 "Sittsystem för rullstolar för användning i motorfordon". En ersättningsrullstolsbas (SWCB) och en Hybrid III antropomorfisk testenheter av medelstorlek-vuxen man användes vid framåtriktade frontala krocktester. Ersättningsrullstolsbasen sattes fast på fyra ställen med ett fastspänningsbälte och fastspänning av brukaren skedde med ett fastspänningssystem över höft och diagonalt över bröstet som förankrats i fordonet.

Matrix-ryggstöd ska endast användas tillsammans med rullstolar som uppfyller prestandakraven i ANSI WC19 eller ISO 7176-19.

Före transport i fordonet ska du kontrollera följande:

Matrix-ryggstöd - måste sitta fast ordentligt på rullstolen enligt beskrivningen i bruksanvisningen.

Bälten och selar för att bibehålla kroppsställningen - ska sitta kvar under transport. De är emellertid endast utformade för att ge stöd av kroppsställningen och är inte avsedda att ge transportsäkerhet.

Huvudstöd - måste sättas fast ordentligt och justeras korrekt nära patientens bakhuvud under transport för att minska risken för whiplashskada.

System för fastspänning av rullstol och fastspänning av brukaren (WTORS)

Fastspänning av rullstolen - Rullstolen måste spännas fast ordentligt i fordonet i framåtriktad position, i enlighet med anvisningar från tillverkare av rullstolen och fastspänningssystemet.

Brukarfastspänning - Ett lämpligt system för fastspänning av brukaren måste också monteras i enlighet med tillverkarens anvisningar. Minst ett bälte över höften och ett diagonalt bälte (endast bälte över höften räcker inte). Bälten som går över axeln och fäster på fordonets golv ska undvikas om möjligt, eftersom de kan orsaka stor belastning nedåt genom brukaren vid en stöt. Rekommenderad typ fäster ovanför och bakom axeln som ett säkerhetsbälte. Den del av bältet som går över höften ska sitta åt ordentligt över brukarens bäcken och det ska inte kunna åka upp över bukområdet. Den del av bältet som sitter över den övre bröstkorgen ska vara i kontakt med brukarens bröstkorg och gå över axeln/axlarna, utan att skära in i nacken eller glida av axeln/axlarna.

i Om rullstolen och Matrix-ryggstödet ska transporteras utan brukaren i ska rullstolen spännas fast med lämplig utrustning enligt tillverkarens anvisningar. Om utrustningen ska tas isär för transport ska du se till att alla delar är säkert fastspända i fordonet.

2.2 Användning

Ryggstödet Invacare Matrix Elite är utformat för att passa i rullstolen och ge optimalt stöd.

2.3 Allmänna varningar



VARNING

ANVÄND INTE DENNA PRODUKT ELLER NÅGON TILLVALSUTRUSTNING INNAN DU HAR LÄST OCH FÖRSTÅTT DESSA INSTRUKTIONER OCH EVENTUELLT YTTRELLIGARE INSTRUKTIONSMATERIAL, SÅSOM ÅGARHANDBÖCKER, SERVICEHANDBÖCKER ELLER INSTRUKTIONSBLAD SOM MEDFÖLJER PRODUKTEN ELLER TILLVALSUTRUSTNING. OM DU INTE KAN FÖRSTÅ VARNINGARNA ELLER INSTRUKTIONERNA SKA DU KONTAKTA HÄLSO- OCH SJUKVÅRDSPERSONAL, ÅTERFÖRSÄLJAREN ELLER TEKNISK PERSONAL INNAN DU ANVÄNDER UTRUSTNINGEN – ANNARS KAN DET ORSAKA SKADA PÅ PERSON ELLER EGENDOM.

VARNING FÖR TILLBEHÖR

Invacares produkter är särskilt utformade och tillverkade för att användas med tillbehör från Invacare. Tillbehör från andra tillverkare har inte testats av Invacare och vi rekommenderar inte att sådana används tillsammans med Invacares produkter.

MONTERINGSVARNING

Procedurerna i den här bruksanvisningen ska endast utföras av en kvalificerad tekniker.

Se till att alla tillbehör är monterade och sitter fast ordentligt efter alla justeringar, reparationer eller service och före användning.

MONTERA INTE Invacare Matrx Elite-anordningen på ryggstödsrör med en utvärdig diameter som överstiger 2,5 cm eller understiger 1,9 cm. Om den används kan personskador eller skador på utrustningen inträffa.

Monteringspositionen för Invacare Matrx Elite är direkt kopplad till rullstolens stabilitet. När Invacare Matrx Elite läggs till en VINKLINGSBAR och/eller LUTBAR rullstol kan detta leda till sämre stabilitet. Det kan bli nödvändigt att positionera om FRAMHJUL, BAKHJUL, RYGGSTÖDSVINKEL, LUTUTRYMME, LUTNINGSLÄGE och/eller SITTDJUP före användning. Iaktta stor försiktighet när du använder en ny sittposition.

När ett Matrx Elite läggs till en VINKLINGSBAR och/eller LUTBAR rullstol måste en STABILISERARSTÅNG eller HORIZONTELL STÅNG finnas på plats för att stabilisera ryggstödsrören.

Kontrollera att Invacare Matrx Elite är korrekt säkrat på rullstolen före användning. Om den används kan personskador eller skador på utrustningen inträffa.

VARNING

Huden bör undersökas ofta efter att en ny sits har monterats.

Du bör konsultera din terapeut och läkare om du har några frågor angående individuella begränsningar och behov.

Det bästa är att arbeta tillsammans med din terapeut, läkare och utrustningsleverantör för att se till att sitsvalet passar dina individuella behov.

När individens behov blir mer komplicerade blir det ännu viktigare att välja rätt sits.

2.4 Max brukarvikt och modellnummer



Se tabellen för maxvikt och modellnummer.

PBE = Matrx Elite Back (ryggstöd), PBE-FB = Matrx Elite Full Back (fullt ryggstöd), EDB = Matrx Elite Deep Back (djupt ryggstöd)

Grå = storlekar som ej finns tillgängliga

BREDD	HOJD						FORMDJUP	MAXVIKT
	25 CM	30 CM	36 CM	41 CM	46 CM	51 CM		
30 cm	PBE3126-NH 1545083	PBE3131-NH 1545084	PBE3136-NH 1545085	PBE3141-NH 1545086	PBE3146-NH 1545087		8 cm	136 kg
33 cm	PBE3326-NH 1545088	PBE3331-NH 1545089	PBE3336-NH 1545090	PBE3341-NH 1545091	PBE3346-NH 1545092		8 cm	
36 cm	PBE3626-NH 1545093	PBE3631-NH 1545094	PBE3636-NH 1545095	PBE3641-NH 1545096	PBE3646-NH 1545097	PBE3651-NH 1545098	8 cm	15 cm
		EDB3631-NH 1543504		EDB3641-NH 1543505	EDB3646-NH 1543506	EDB3651-NH 1543507	15 cm	
38 cm	PBE3826-NH 1545099	PBE3831-NH 1532092		PBE3841-NH 1532093	PBE3846-NH 1545100	PBE3851-NH 1532094	8 cm	15 cm
		EDB3831-NH 1543508		EDB3841-NH 1543509	EDB3846-NH 1543510	EDB3851-NH 1543511	15 cm	
41 cm	PBE4126-NH 1545101	PBE4131-NH 1515719		PBE4141-NH 1515720	PBE4146-NH 1545102	PBE4151-NH 1517754	8 cm	15 cm
		EDB4131-NH 1543512		EDB4141-NH 1543513	EDB4146-NH 1543514	EDB4151-NH 1543515	15 cm	
						PBE4151-FB-NH 1545103	8 cm	
43 cm	PBE4326-NH 1545104	PBE4331-NH 1515721		PBE4341-NH 1515722	PBE4346-NH 1545105	PBE4351-NH 1517755	8 cm	15 cm
		EDB4331-NH 1543516		EDB4341-NH 1543517	EDB4346-NH 1543518	EDB4351-NH 1543519	15 cm	
						PBE4351-FB-NH 1545106	8 cm	
46 cm	PBE4626-NH 1545107	PBE4631-NH 1515723		PBE4641-NH 1515724	PBE4646-NH 1545108	PBE4651-NH 1517756	8 cm	15 cm
		EDB4631-NH 1543520		EDB4641-NH 1543521	EDB4646-NH 1543522	EDB4651-NH 1543523	15 cm	
						PBE4651-FB-NH 1545109	8 cm	
48 cm	PBE4826-NH 1545110	PBE4831-NH 1515725		PBE4841-NH 1515726	PBE4846-NH 1545111	PBE4851-NH 1517757	8 cm	15 cm
		EDB4831-NH 1543524		EDB4841-NH 1543525	EDB4846-NH 1543526	EDB4851-NH 1543987	15 cm	
						PBE4851-FB-NH 1545112	8 cm	
51 cm	PBE5126-NH 1545113	PBE5131-NH 1532095		PBE5141-NH 1532096	PBE5146-NH 1545114	PBE5151-NH 1532097	8 cm	15 cm
		EDB5131-NH 1543988		EDB5141-NH 1543989	EDB5146-NH 1543990	EDB5151-NH 1543991	15 cm	
						PBE5151-FB-NH 1545115	8 cm	

3 Förberedelser

3.1 Innehåll i sats med monteringsmaterial



Maskinvara säljs separat.

Om något av monteringsmaterialet saknas eller har förlorats ska du kontakta kundserviceavdelningen för att vi ska kunna skicka nödvändiga ersättningsdelar till dig. Se [Kontaktinformation](#) på sida 127.

ST	BESKRIVNING
2	Monteringsplattor för ryggstöd
2	Rörklämmor
2	Rörmellanlägg (25 mm (1"))
2	Rörmellanlägg (22 mm (7/8"))
6	Justeringskruvar för djup/lutning
6	Skrudar till rörklämmor
2	Inställingskruvar
2	Mutterplattor till rörklämmor
4	Långa monteringsstift (tillval)

3.2 Verktyg som behövs

Skiftnycklar: 7/8" (22 mm) Stjärnskruvmejsel

Insexnycklar: (tillhandahålls) Måttband/linjal

Kökskniv/sax

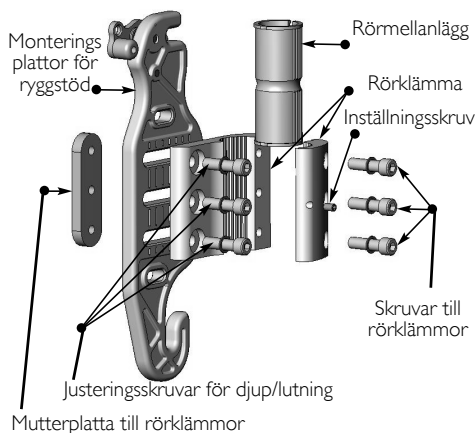

3.3 Före montering

Monteringskonfiguration



VARNING

När monteringspositionen för Invacare MatrX Elite fastställs ska du se till att rullstolens stabilitet inte påverkas.

När ryggstödet positioneras framåt och bakåt ändras brukarens tyngdpunkt i rullstolen. En position långt bak kan minska rullstolens stabilitet bakåt betydligt. Likaså kan en position längre fram minska rullstolens stabilitet framåt.

Monteringsplattorna levereras hopmonterade på rörklämmorna i den bakre monteringskonfigurationen. Detta ger maximalt sittdjup för rullstolens sits (upp till maximalt 64 mm (2,5") förskjutning bakåt - se bild A).

Genom att ändra riktning på monteringsplattorna på rörklämmorna kan anordningen konfigureras om* för att ge en monteringsposition längre fram för ryggstödet, om så önskas (upp till maximalt 64 mm (2,5") förskjutning framåt - se bild B).



Varje monteringsplatta är också utformad så att den möjliggör en justering på 38 mm (1,5") framåt och bakåt i förhållande till rörklämmans

*Gör så här för att konfigurera om en monteringsplatta/rörklämma för placeringen av ryggstödet så långt fram som möjligt:

1. Ta loss monteringsplattan från rörklämmans (3 skruvar),
2. Roter rörklämmans 180° och sätt fast den igen på monteringsplattan,
3. Montera rörklämmans enligt illustrationen i bild B.

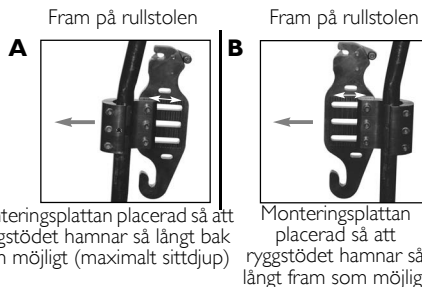

Anpassning efter ryggstödsrörets storlek



På vissa rullstolar kan det finnas en ojämn skarv i ryggstödsröret där ett rör med mindre diameter har förts in i ett rör med större diameter. Om rörklämman måste monteras över skarven kan plastmellanläggen kapas på mitten, så att klämmorna kan fästas ordentligt på ryggstödsrören (se bild B).

För rullstolar med korta ryggstödsrör kan det bli nödvändigt att montera Matrix PB ersättningsrör (PBCR). De är utformade för att ersätta befintliga handtag för påskjutning eller rörfrlängningar på standardryggstödsrör på 25mm(1"). Rörklämmorna kan monteras direkt på ersättningsryggstödsrören så att Invacare Matrix Elite kan monteras ordentligt. Ersättningsrör kan erhållas från Motion Concepts (artikelnr-TRX2810).

- 25 mm (1") ryggstödsrör - rörklämmor monteras utan plastmellanlägg.
- 22 mm (7/8) ryggstödsrör - Krävs 22 mm (7/8") plastmellanlägg (medföljer)
- 19 mm (3/4") ryggstödsrör - Krävs 19 mm (3/4") plastmellanlägg.



3.4 Montera Invacare MatrX Elite

Montera monteringsplattorna



VARNING

Monteringsmaterialet som tillhandahålls har hög hållfasthet som har testats. ANVÄND INTE annat material. Använd endast det material som tillhandahålls.

1. Ta bort befintlig ryggsstödklädsel (om tillämpligt).
2. Se till att du har önskat monteringsmaterial för montering av monteringsplattan för brukaren. Se Före montering på sida 103.
3. Lossa rörklämskruvarna (3 st) och montera provisoriskt rörklämmorna (med monteringsfästen) på ryggsstödsrören. (Montera plastmellanlägg om sådana behövs).
4. Med början på ena sidan ska du placera rörklämman på önskad höjd på ryggsstödsröret och dra åt skruvarna på klämman tillräckligt hårt för att den ska sitta på plats. Klämmorna och inställningsskruvarna dras åt fullständigt när ryggsstödet har monterats och alla sista justeringar har gjorts.
5. Mät den exakta höjden som rörklämsanordningen har monterats på från en fast punkt (t.ex. sittramen) och montera den andra rörklämman på samma höjd på det andra ryggsstödsröret – se bild A på sidan 7. Se till att rörklämmorna/monteringsplattorna har monterats parallellt till varandra.



Ytterligare övre och nedre justeringshål finns på monteringsplattan för att montering ska kunna ske på olika höjd om det finns hinder. Om dessa alternativa justeringshål används höjs eller sänks ryggsstödet med 22 mm (7/8"). Dessa alternativa hål begränsar inställningen av djup och/eller lutningsvinkel.

6. Gör så här för att montera Invacare MatrX Elite-ryggsstödet på monteringsplattorna:
 - A. Skjut in de nedre monteringsstiften i de böjda spåren längst ned på monteringsplattorna (se bild B).
 - B. När de nedre stiften är på plats ska du låsa/knäppa fast de övre monteringsstiften i låsmekanismen längst upp på monteringsplattorna.

A Rullstolen framifrån med ryggsstödet borttaget

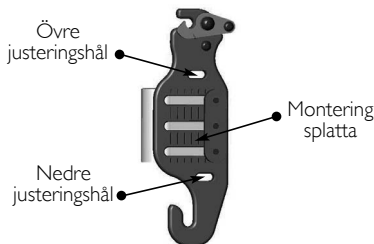
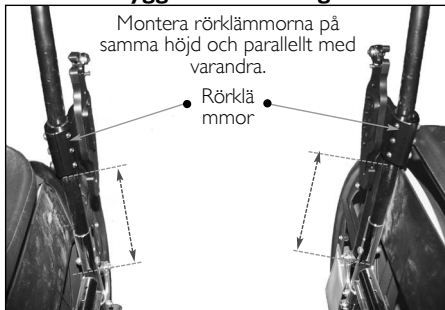

B

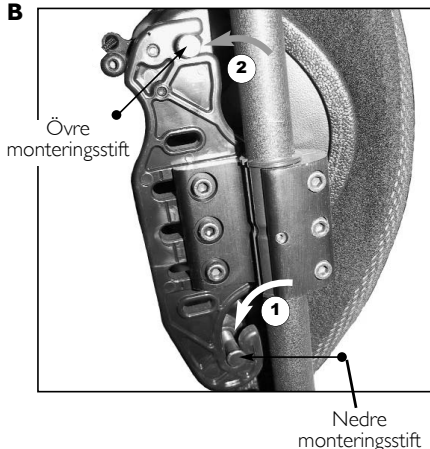

Konfiguration/inställning av monteringsstift



Invacare Matrix Elite-ryggstöd finns i flera olika bredd (31 cm (12") - 51 cm (20")) och sex olika höjder (26 cm (10"), 31 cm (12"), 41 cm (16"), 46 cm (18") och 51 cm (20")). På grund av skillnader mellan rullstolar från olika tillverkare kan monteringsstiftens djup kräva justering för att Invacare Matrix Elite ska kunna monteras ordentligt på rullstolens ryggstödsrör. Se Justering av monteringsstift på sida 107. Två uppsättningar monteringsstift tillhandahålls med varje Invacare Matrix Elite (standardstift och långa stift). Standardstiften monteras på fabriken och är lämpliga för de flesta normala rullstolskonfigurationer. De långa stiften är utformade för montering på ryggstödsrör som är upp till 25 mm (1") bredare än bredden på ryggstödet.

*Breddarna på Elite-ryggstöden finns i steg om 25 mm (1").

Exempel: för en 41 cm (16") Invacare Matrix Elite:

41 cm (16") bredd på rullstolens sittram (ryggstödsstolpe) = standardstift

43 cm (17") bredd på rullstolens sittram (ryggstödsstolpe) = långa stift

När den smalaste inställningen för ryggstödet används, kan djup-/lutningsjusteringar inte göras i lika stor mån som för bredare positioner.

Förlängda monteringsstift (EMP) finns tillgängliga (säljs separat) för att Invacare Matrix Elite-ryggstöden ska kunna monteras på sittramar som är upp till 5 cm (2") bredare än ryggstödet.

Bakifrån

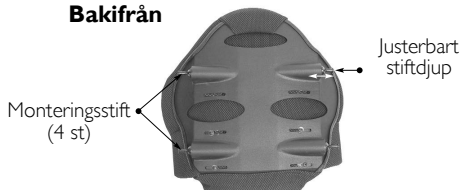

FÖRSIKTIGT

* Förlängda monteringsstift är endast för användning med ryggstöd i standardstorlekarna (en viktkapacitet på upp till 136 kg (300 pund)). Förlängda stift rekommenderas inte för användning vid vinkling.

Justering av monteringsstift



FÖRSIKTIGT

Om stiftet monteras fel kan det orsaka skada på bakstycket och/eller monteringsplattorna. Se till att det är tillräckligt mellanrum mellan monteringsplattan och monteringsstiften (ett minsta mellanrum på 3 mm (1/8") rekommenderas).

Se till att fläsmuttrarna har dragits åt fullständigt. Om detta inte görs kan det orsaka skada/sprickor i bakstycket.

Se till att stiften inte roterar när fläsmuttrarna dras åt. Använd **ALDRIG** Loctite® på monteringsmaterial.

1. Bestäm hur mycket varje monteringsstift måste justeras med ryggstödet ordentligt fastsatt på rullstolen (se figuren).
2. Ta bort ryggstödet från rullstolen och använd en skiftnyckel för att lossa fläsmuttern på de stift som måste justeras. Ersätt vid behov standarmonteringsstiften med långa monteringsstift.
3. Justera monteringsstiftens djup (medurs för att förkorta/moturs för att förlänga) så att det blir ett minsta mellanrum på 3 mm (1/8") mellan stiftets överdel och monteringsplattan.
4. Dra åt alla fläsmuttrar igen så att stiften sitter ordentligt på plats.

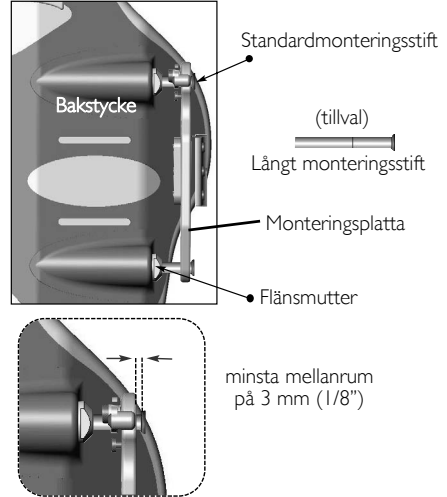

Montera ryggstödet

1. Kontrollera att den allmänna passformen och inriktningen av ryggstödet är korrekt (justera efter behov).
2. Sätt fast rörlämnorna ordentligt på båda ryggstödsrören och dra åt inställningsskruvarna så att monteringsplattan inte glider eller vrider sig.
3. Brukaren ska sitta i rullstolen så att optimala inställningar för djup och lutning för ryggstödet ska kunna fastställas. Lossa på djup-/lutningsskruvarna på monteringsplattorna och justera ryggstödet till önskat djup och önskad lutningsvinkel, medan brukaren sitter i stolen. Dra åt alla skruvar för att låsa fast ryggstödet på plats.

i Se till att justeringen av ryggstödet djup/lutning görs symmetriskt* på höger och vänster monteringsplattor.

De vertikala skårorna på monteringsplattorna är utformade som referenspunkter för att underlätta symmetrisk montering (se bilden). Eftersom ryggstödet kan monteras i en lutad position, om så önskas, monteras det inte alltid parallellt med de vertikala skårorna.

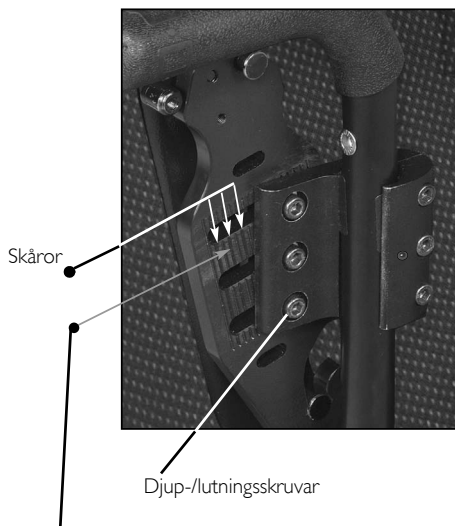

*Använd skårorna för att göra symmetriska justeringar på vänster och höger monteringsplattor.

4 Användning

4.1 Ta loss ryggstödet från rullstolen

1. Utför något av följande:
 - Lossningsmekanism utan snöre - Lyft på båda låsspakarna samtidigt (vänster och höger) för att låsa upp låsmekanismen och frigöra de övre stiften från monteringsplattorna. Se bilden.
 - Mekanism för att lossa med snöret - Lyft snöret för att låsa upp/öppna låsspakarna. Se [Mekanism för att lossa snöret med en hand](#) på sida 110.
2. Lyft hela ryggstödet uppåt och framåt för att lossa de nedre stiften från de nedre spåren i monteringsplattorna.

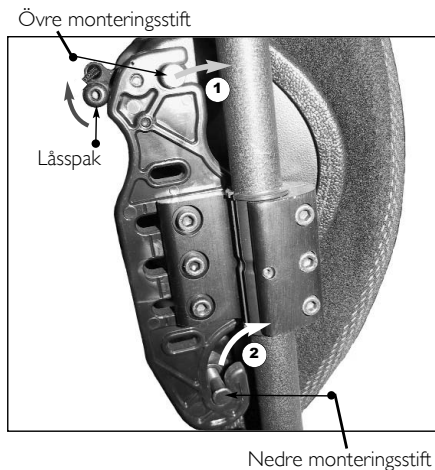

4.2 Sidostöd (tillval)

Sidodynamor finns som tillval från Motion Concepts för ytterligare stöd från sidan. Sidodynamor finns i typerna liten, stor och förskjutet (se bilden). Monteringsspår i bakstycket och fästena till sidostöden gör att både vertikala och laterala justeringar kan göras. Övre och nedre monterings-spår finns på bakstycket för en ännu större justeringsmöjlighet. Sidostöd kan anpassas ytterligare genom att sidostödet försiktigt böjs* till önskad kontur/position för brukaren. Se **Montera sidostöd**.



VARNING

*Viktigt! För bästa resultat och för att förhindra skada måste sidostöden tas bort från bakstycket innan de böjs.

Montera sidostöd

1. Dra upp nederkanten på klädseln (lossa kardborren) så att monterings-spår/-kanalerna på bakstycket syns.
2. Bestäm önskad monteringshöjd och -inriktning för sidodynamorna (övre eller nedre monterings-spår).
3. Böj försiktigt på sidostöden tills de har önskad kontur, om tillämpligt (före montering).
4. Montera sidostöden provisoriskt på bakstycket med tillhandahållet material.



Material kan monteras i olika riktningar på bakstycket (med stödplattorna innanför eller utanför monteringsriktning visas till höger).

5. Justera sidostöden till önskad position via monterings-spår på bakstycket och via spår i fästena till sidostöden. Sätt fast sidostöden på plats.
6. Sätt fast ryggstödsklädseln igen med hjälp av krokar och öglor.

Standardsidostöd (stort)

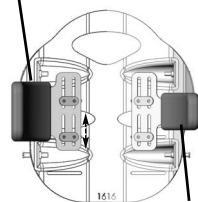

Förskjutet sidostöd

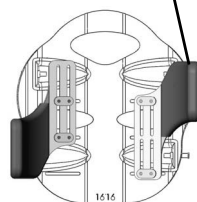

Standardsidostöd (litet)



Förskjutna sidostöd kan monteras på bakstycket i vilkendera riktning (enligt bilden) för att ge utökat stöd

Mellanlägg

Framifrån

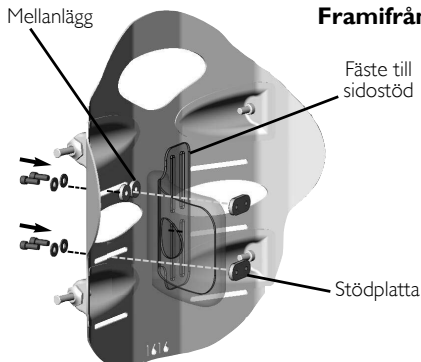

Mellanlägg krävs endast när de övre spårn på bakstycket används.

Övre monterings-spår

Bak

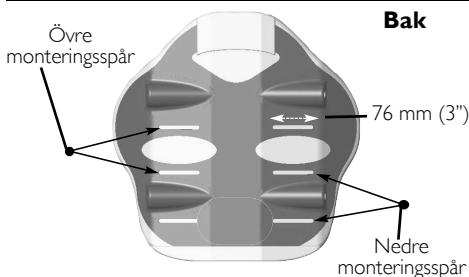

De nedre monterings-spårn finns inte på 26 cm (10") eller 31 cm (12") höga Invacare MatrX Elite-ryggstöd.

4.3 Mekanism för att lossa snöret med en hand

1. Trä nylonsnöret genom hålen i fastsläsningsmekanismen längst upp på vänster och höger monteringsplattor (se bild A)
2. Montera snörlåsmekanismen på snöret (se bild B nedan). Tryck på knappen för att öppna låsmekanismen och föra in nylonsnörets två ändrar genom öppningen.
3. När ryggstödet har monterats ordenligt på rullstolen ska snörenas längd justeras så att de hänger i ungefär 45° vinkel längs bakstycket (då fungerar frisläppningsmekanismen effektivare). Vid behov ska överskott av snöre kapas/tas bort för att minska risken för att det trasslar in sig i något. När det har justerats ska de lösa snörändarna knyts ihop i en knut för att förhindra att snörlåset glider.



Om snörets längd har ändrats ska ändarna smältas försiktigt för att förhindra att de fransar sig.

A



Trä snöret genom låsmekanismen.



Monterat
ryggstöd
45°

B

Knyt en knut med
båda snörändarna.

Tryck på knappen för att
lossa snöret



Smält snörändarna så att de inte fransar sig.



Lyft på snöret
för att ta loss
ryggstödsdynan.

4.4 Ländryggsstöd (tillval)



Ländryggsstödet är ett förmonterat skumlägg som ger stöd för ländryggen. Ländryggsstödet position kan justeras inuti Invacare MatrX Elite-klädseln eller så kan det avlägsnas om inget ländryggsstöd önskas

A

Fäste med krokarna och öglorna

Ländryggsstöd



Framifrån

Skumdyna

Justering av ländryggsstöd

1. Öppna krokarna och öglorna på klädseln längst ned på bakstyckets baksida för att komma åt ländryggsstödet.
2. Ländryggsstödet i skumplast/mellanlägg monteras inuti klädseln till Invacare MatrX Elite mellan ryggstödet skumdyna och bakstycket (se bild B)
3. Ländryggsstödet kan justeras manuellt till önskad höjd/läge.
4. Sätt på klädseln igen på bakstycket.

B

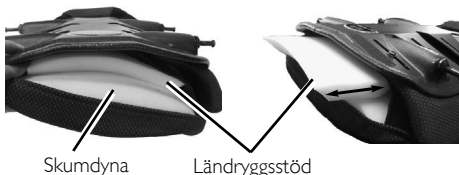

Skumdyna

Ländryggsstöd

5 Skötsel och underhåll

5.1 Rengöring

Klädseln kan vis behov lätt torkas av med en fuktig trasa. Klädseln kan tas bort och tvättas eller för att du ska komma åt ryggstödet insida för att göra ändringar. Ta försiktigt bort klädseln genom att lossa på krokarna och öglorna längs övre och nedre kanten och i bakstycket. Ta bort den inre skumdynan från klädseln före tvätt.

Om klädseln blir kontaminerad ber du den ansvarige för infektionsbekämpning om råd. Du kan även kontakta Invacare för information om deras saneringsrutiner

5.2 Inspektion



VARNING

Kontrollera alla fästen varje vecka för att se till att mekaniska anslutningar och tillbehör sitter fast säkert - annars kan personskador eller materialskador uppstå.

FORTSÄTT INTE använda produkten om problem har upptäckts. Underhåll kan utföras hos eller arrangeras via din utrustningsleverantör.

Inspektera visuellt metalldelar, byglar, stoppningsmaterial, skum (om tillgängligt) och plastdelar och se om de är deformerade, rostiga, trasiga, slitna eller ihoptryckta.

6 Efter användning

6.1 Återanvändning



VARNING: Risk för skada

Låt alltid en återförsäljare kontrollera produkten för att se om den är skadad innan du överlämnar den till någon annan brukare. Om produkten är skadad ska den **INTE** användas. Om den används kan det orsaka personskada.

Ryggstödsdynan kan återanvändas. Följande åtgärder ska vidtas:

- Rengöring och desinfektion enligt Rengöring på sida 111.
- Inspektion enligt Inspektion på sida 111.
- Ryggstödsdynan ska justeras efter den nya användaren i enlighet med Montera ryggstödet på sida 108, Montera sidostöd på sida 109 och Justering av ländryggsstöd på sida 110.

7 Garanti

Denna garanti gäller endast för den ursprungliga köparen/brukaren av vår produkt.

Denna garanti ger dig specifika juridiska rättigheter utöver de som varierar mellan stater.

Invacare/Motion Concepts garanterar att det inte uppstår materialdefekter eller konstruktionsdefekter för denna produkt inom två års användning av den ursprungliga köparen. Denna garanti gäller inte för stickhål, revor eller brännskador. Den gäller inte heller den avtagbara dynklädseln. Om produkten skulle visa sig defekt inom denna garantiperiod väljer Invacare/Motion Concepts om den ska repareras eller bytas ut, med nya eller renoverade delar. Denna garanti inkluderar inte arbete eller fraktkostnader som uppstår vid utbyte av delar eller reparationer av produkten. Produktreparationer förlänger inte denna garanti - garantin för den reparerade produkten upphör när denna begränsade garanti tar slut. Invacares/Motion Concepts enda skyldighet och din enda förmån under denna garanti är begränsade till sådana reparationer och/eller utbyten.

För garantiservice, kontakta återförsäljaren du köpte din Invacare/Motion Concepts-produkt från. Om du inte blir nöjd med garantiservicen kan du skriva direkt till Invacare/Motion Concepts på adressen på baksidan. Ange återförsäljarens namn, adress, modellnumret, datum för inköp, felets natur samt produktens serienummer om den har ett sådant.

Invacare Corporation/Motion Concepts kommer att godkänna en retur. Den felaktiga enheten eller delarna måste returneras för garantiinspektion med motsvarande serienummer om sådant finns, inom trettio (30) dagar från returgodkännandet. Returnera INTE produkter till vår fabrik utan att ha fått sådan information tidigare. Frakt med postförskott kommer inte att lösas ut, se till att fraktkostnader är betalda i förskott.

BEGRÄNSNINGAR OCH UNDANTAG: DENNA GARANTI GÄLLER INTE FÖR PROBLEM SOM UPPSTÅR VID NORMALT SLITAGE ELLER P.G.A. ATT DE MEDFÖLJANDE INSTRUKTIONERNA INTE FÖLJS. DESSUTOM GÄLLER GARANTIN INTE FÖR SERIENUMMERMÄRKTA PRODUKTER OM SERIENUMRET HAR TAGITS BORT ELLER SKADATS, PRODUKTER SOM INTE TAGITS HAND OM, VARIT MED OM OLYCKOR, FELAKTIGT HANDHAVANDE, UNDERHÅLL ELLER FÖRVARING, ELLER PRODUKTER SOM MODIFIERATS UTAN INVACARES/MOTION CONCEPTS UTTRYCKLIGA SKRIFTLIGA TILLÅTELSE, INKLUSIVE MEN INTE BEGRÄNSAT TILL: MODIFIKATIONER VIA ANVÄNDNING AV EJ GODKÄNDA DELAR ELLER TILLBEHÖR; PRODUKTER SKADADE AV REPARATIONER PÅ KOMPONENTER UTAN INVACARES/MOTION CONCEPTS UTTRYCKLIGA TILLSTÅND, PRODUKTER SKADADE AV OMSTÄNDIGHETER SOM STÅR UTANFÖR INVACARES/MOTION CONCEPTS KONTROLL, PRODUKTER SOM REPARERATS AV NÅGON ANNAN ÄN EN AV INVACARES/MOTION CONCEPTS ÅTERFÖRSÄLJARE, SÅDAN UTVÄRDERING UTFÖRS ENDAST AV INVACARE/MOTION CONCEPTS. DENNA GARANTI ÄR EXKLUSIV OCH GÄLLER ISTÄLLET FÖR EVENTUELLA ANDRA SPECIFIKA GARANTIER, INKLUSIVE IMPLICITA KONSUMENTGARANTIER OCH GÄLLER FÖR ETT SPECIFIKT ÄNDAMÅL. DEN GÄLLER INTE UTÖVER TIDSBEGRÄNSNINGEN FÖR DENNA UTTRYCKTA GARANTI OCH FÖRMÅNERNAS FÖR IMPLICIT GARANTI ÄR BEGRÄNSADE TILL REPARATIONER ELLER UTBYTE AV DEN DEFEKTA PRODUKTEN I ENLIGHET MED DESSA VILLKOR. INVACARE/MOTION CONCEPTS KAN INTE HÅLLAS ANSVARIGA FÖR EVENTUELLA INDIREKTA SKADOR ALLS. DENNA GARANTI KAN ENDAST FÖRLÄNGAS FÖR ATT FÖLJA STATENS/PROVINSENS LAGAR OCH BESTÄMMELSER.

Käyttöopas



JAKELIJA:tämä käyttöopas TÄYTYY antaa tuotteen käyttäjille.

KÄYTTÄJÄ:ENNEN tuotteen käyttämistä lue tämä käyttöopas ja säästä se tulevaa käyttöä varten.

Invacare® Matr^x® PB Elite

Mallinumero PBE, PBE-FB ja EDB

Yes, you can.



I Yleistä

I.1 Symbolit

Tässä oppaassa käytetään signaalisanoja, jotka viittaavat vaaroihin tai turvattomiin käytäntöihin, jotka saattavat aiheuttaa loukkaantumisen tai laitevaurioita. Katso alta lisätietoja signaalisanojen määritelmistä.



VAROITUS

Varoitus osoittaa mahdollisesti vaarallista tilannetta. Jos sitä ei vältetä, se saattaa aiheuttaa kuoleman tai vakavan loukkaantumisen.

HUOMIO

Huomio osoittaa mahdollisesti vaarallista tilannetta. Jos sitä ei vältetä, se saattaa aiheuttaa omaisuuden vahingoittumisen tai lievän loukkaantumisen tai molemmat.



Antaa hyödyllisiä vinkkejä, suosituksia ja tietoa tehokkaasta ja ongelmattomasta käytöstä.

I.2 Yleiskatsaus

Tärkeää tietoa

Paras tapa välttää painehaavoihin liittyviä ongelmia on ymmärtää niiden syyt ja roolisi ihonhallinnassa.

Kysy fysioterapeutilta ja lääkäriltä, jos sinulla on kysyttävää yksilöllisistä rajoituksista ja tarpeista.

Kaikki pehmusteet on valittava huolellisesti. Työskentelemällä fysioterapeutin ja lääkärin kanssa voit parhaiten varmistaa, että pehmustevalinta vastaa yksilöllisiä tarpeitasi.

Yksilön tarpeiden muuttuessa monimutkaisemmiksi pehmusteen arvioimisesta tulee tärkeää.

Invacare Matr^x Elite

Invacare Matr^x Elite -selkänöjan muotoilun ansiosta se voidaan suunnata tarkasti pyörätuolissa, jotta se antaa optimaalista asentotukea. Vaahtomuovi on ylikokoinen, jotta se tarjoaa lisämukavuutta ja suoja.

Invacare Matr^x Elite -selkänöja sisältää liikuteltavan vaahtomuovisen ristiselän tukipehmusteen, joka voidaan asentaa/asettaa olemassa olevan vaahtomuovipehmusteen taakse auttamaan asettelussa. Katso Ristiselkätuki (lisävaruste) sivulla 124 sisältää ohjeita ristiselkätuen asettamisesta ja säätämisestä.

Ulkkokuori

Ulkkokuori on tehty verkkomateriaalista, joka on kosteutta kestävä ja hengittävä. Suosittelemme ulkkokuoren säännöllistä puhdistamista ja tarkastamista. Katso Ylläpito ja huolto sivulla 125.

2 Turvallisuus



Tarkista KAIKKI osat kuljetusvaurioiden varalta. Jos havaitset kuljetusvaurioita, ÄLÄ käytä tuotetta. Saat lisäohjeita kuljetusliikkeeltä/jakelijalta.

2.1 Asiakkaan kuljettaminen moottoriajoneuvossa pyörätuolilla, johon on asennettu Matrx-selkänöja

Seuraavat ohjeet täytyy säilyttää kaikkien sellaisten henkilöiden saatavilla, jotka vastaavat asiakkaan kuljetuksesta, kuten koulukyytien ja muiden kyytien tarjoajat.

Aina kun mahdollista, asiakasta on kuljetettava muualla kuin pyörätuolissa, auton istuimella, ja käyttää lantioturvavyötä- ja vinottaista turvavyötä tai asianmukaista lastenistuinta.

Matrx-selkänöja on testattu dynaamisesti, ja se täyttää ISO 16840-4-standardin ja osion 20 vaatimukset, ANSI/RESNA WC/Volume 4 "Pyörätuolin istuinjärjestelmien käyttö moottoriajoneuvoissa". Edestä päin tulevassa etuosumatestissä käytettiin vastaavaa pyörätuolin runkoa ja keskikokoisen aikuisen miehen kokoista, ihmisen kaltaista Hybrid III -testilaitetta. Runko kiinnitettiin neljästä kohdasta hihnatyypisellä pyörätuolin kiinnikkeellä, ja matkustajan kiinnike oli ajoneuvoon kiinnitetty lantio- ja vinokiinnitysjärjestelmä.

Matrx-selkänöjia saa käyttää vain sellaisissa pyörätuoleissa, jotka täyttävät ANSI WC19- tai ISO 7176-19 -standardien vaatimukset.

Ennen siirtymistä ajoneuvoon tarkista seuraavat seikat:

Matrx-selkänöjan täytyy olla tiukasti kiinnitetynä pyörätuoliin käyttöoppaassa kuvatulla tavalla.

Asentovyöt ja valjaat – Pidä ne paikallaan kuljetuksen aikana. Ne on tarkoitettu tarjoamaan vain asentotukea, ei kiinnitykseen kuljetuksen aikana.

Päätuki – Täytyy olla kunnolla kiinnitetty ja oikein säädetty lähelle asiakkaan päätä kuljetuksen aikana, jotta vähennetään niskanretkahdusvammoja.

Pyörätuolin sidonta ja matkustajan kiinnitysjärjestelmät

Pyörätuolin kiinnittäminen – Kiinnitä pyörätuoli turvallisesti ajoneuvoon, etuosa menosuuntaan, pyörätuolin ja kiinnitysjärjestelmän valmistajien ohjeiden mukaisesti.

Matkustajan kiinnittäminen – Käytä myös sopivaa matkustajan kiinnitysjärjestelmää valmistajan ohjeiden mukaisesti. Vähimmäisvaatimuksena on lantioturvavyö ja vinottainen turvavyö (pelkkä lantioturvavyö ei riitä). Kiinnitysjärjestelmiä, jotka kiertävät hartian ympäri ja kiinnittyvät ajoneuvon lattiaan, on vältettävä aina kun mahdollista, koska ne voivat aiheuttaa kovan alaspäin suuntautuvan kuorman matkustajan läpi törmäyksen vaikutuksesta. Suositeltu kiinnitystapa on hartian yläpuolelta ja takaa, kuten auton turvavyössä. Turvavyön lantio-osan tulee asettua tiiviisti matkustajan lantion yli, eikä se saa nousta vatsan alueelle. Vyön ylävartalo-osan tulee olla kosketuksissa matkustajan rintaan ja kulkea hartioiden yli, eikä se saa osua kaulaan tai valua alas hartioilta.



Jos pyörätuolia ja Matrx-selkänöjaa kuljetetaan ilman matkustajaa, pyörätuoli tulee sitoa kiinni asianmukaisilla laitteilla valmistajan ohjeiden mukaisesti. Jos laite puretaan kuljetuksen ajaksi, varmista, että kaikki osat on kunnolla kiinnitetty ajoneuvossa.

2.2 Käyttötarkoitus

Invacare Matrx Elite -selkänöja voidaan suunnata tarkasti pyörätuolissa, jotta se antaa optimaalista asentotukea.

2.3 Yleiset varoitukset



VAROITUS

ÄLÄ KÄYTTÄ TÄTÄ TUOTETTA TAI SIIHEN SAATAVILLA OLEVIA LISÄVARUSTEITA, ENNEN KUIN OLET LUKENUT KOKONAAN JA YMMÄRTÄNYT NÄMÄ OHJEET JA MAHDOLLISET LISÄOHJEET, KUTEN KÄYTTÖOPPAAT, HUOLTO-OPPAAT JA OHJELEHTISET, JOTKA ON TOIMITETTU TÄMÄN TUOTTEEN TAI LISÄVARUSTEEN MUKANA. JOS ET YMMÄRRÄ VAROITUKSIA, HUOMAUTUKSIA TAI OHJEITA, OTA YHTEYTTÄ TERVEYDENHOITOALAN AMMATTILAISEEN, JAKELIJAAN TAI TEKNISEEN HENKILÖSTÖÖN ENNEN LAITTEEN KÄYTTÄMISTÄ. MUUTEN SEURAUKSENA SAATTAA OLLA LOUKKAANTUMINEN TAI LAITEVAURIOITA.

LISÄVARUSTEVAROITUS

Invacare-tuotteet on suunniteltu ja valmistettu käytettäväksi erityisesti Invacare-lisävarusteiden kanssa. Invacare ei ole testannut muiden valmistajien lisävarusteita, eikä niitä suositella käytettäväksi Invacare-tuotteiden kanssa.

ASENNUSVAROITUS

Tämän oppaan toimenpiteet saa suorittaa koulutettu asentaja.

Säätöjen, korjausten tai huollon jälkeen sekä ennen käyttöä on varmistettava, että kaikki kiinnitysosat on kiinnitetty tiukasti.

ÄLÄ asenna Invacare Matrx Elite -kokoonpanoa selkänöjan keppeihin, joiden ulkohalkaisija on yli yhden tuuman tai alle 0,75 tuumaa. Muussa tapauksessa seurauksena voi olla loukkaantuminen tai laitevaurioita.

Invacare Matrx Elite -selkänöjan asennusasento liittyy suoraan tuolin vakauteen. Kun Invacare Matrx Elite lisätään KALLISTUVAAN tuoliin, se voi vähentää tuolin vakautta. Voi olla tarpeen säätää ETUPYÖRIÄ, TAKAPYÖRIÄ, TAKAKULMAA, KALLISTUSTA, KALLISTUSASENTOA ja/tai ISTUIMEN SYVYYTTÄ ennen käyttöä. Ole erittäin varovainen käyttäessäsi uutta istuma-asentoa. Kun Matrx Elite lisätään KALLISTUVAAN pyörätuoliin, tuolissa täytyy olla VAHVISTUSTANKO tai POIKKITANKO lisäämässä keppien vakautta.

Varmista, että Invacare Matrx Elite on kiinnitetty kunnolla pyörätuoliin ennen käyttöä. Muussa tapauksessa seurauksena voi olla loukkaantuminen tai laitevaurioita.

VAROITUS

Ihon kunto on tarkistettava usein jokaisen uuden istuinjärjestelmän asennuksen jälkeen.

Kysy fysioterapeutilta ja lääkäriltä, jos sinulla on kysyttävää yksilöllisistä rajoituksista ja tarpeista.

Työskentelemällä fysioterapeutin, lääkärin ja laitetoimittajan kanssa voit parhaiten varmistaa, että istuinvalinta vastaa yksilöllisiä tarpeitasi.

Yksilön tarpeiden muuttuessa monimutkaisemmiksi istuimen arvioimisesta tulee tärkeää.

2.4 Painorajoitus ja mallinumerot



Katso kaaviosta painorajoitus ja mallinumerot.

PBE = Matrx Elite -selkänöja, PBE-FB = Matrx Elite -täysselkänöja, EDB = Matrx Elite -syvä selkänöja

Harmaa = kokoja ei saatavilla

LEVEYS	KORKEUS						MUOTOILUN SYVYS	PAINORAJA
	25 CM	30 CM	36 CM	41 CM	46 CM	51 CM		
30 cm	PBE3126-NH 1545083	PBE3131-NH 1545084	PBE3136-NH 1545085	PBE3141-NH 1545086	PBE3146-NH 1545087		8 cm	136 kg
33 cm	PBE3326-NH 1545088	PBE3331-NH 1545089	PBE3336-NH 1545090	PBE3341-NH 1545091	PBE3346-NH 1545092		8 cm	
36 cm	PBE3626-NH 1545093	PBE3631-NH 1545094	PBE3636-NH 1545095	PBE3641-NH 1545096	PBE3646-NH 1545097	PBE3651-NH 1545098	8 cm	
		EDB3631-NH 1543504		EDB3641-NH 1543505	EDB3646-NH 1543506	EDB3651-NH 1543507	15 cm	
38 cm	PBE3826-NH 1545099	PBE3831-NH 1532092		PBE3841-NH 1532093	PBE3846-NH 1545100	PBE3851-NH 1532094	8 cm	
		EDB3831-NH 1543508		EDB3841-NH 1543509	EDB3846-NH 1543510	EDB3851-NH 1543511	15 cm	
41 cm	PBE4126-NH 1545101	PBE4131-NH 1515719		PBE4141-NH 1515720	PBE4146-NH 1545102	PBE4151-NH 1517754	8 cm	
		EDB4131-NH 1543512		EDB4141-NH 1543513	EDB4146-NH 1543514	EDB4151-NH 1543515	15 cm	
						PBE4151-FB-NH 1545103	8 cm	
43 cm	PBE4326-NH 1545104	PBE4331-NH 1515721		PBE4341-NH 1515722	PBE4346-NH 1545105	PBE4351-NH 1517755	8 cm	
		EDB4331-NH 1543516		EDB4341-NH 1543517	EDB4346-NH 1543518	EDB4351-NH 1543519	15 cm	
						PBE4351-FB-NH 1545106	8 cm	
46 cm	PBE4626-NH 1545107	PBE4631-NH 1515723		PBE4641-NH 1515724	PBE4646-NH 1545108	PBE4651-NH 1517756	8 cm	
		EDB4631-NH 1543520		EDB4641-NH 1543521	EDB4646-NH 1543522	EDB4651-NH 1543523	15 cm	
						PBE4651-FB-NH 1545109	8 cm	
48 cm	PBE4826-NH 1545110	PBE4831-NH 1515725		PBE4841-NH 1515726	PBE4846-NH 1545111	PBE4851-NH 1517757	8 cm	
		EDB4831-NH 1543524		EDB4841-NH 1543525	EDB4846-NH 1543526	EDB4851-NH 1543987	15 cm	
						PBE4851-FB-NH 1545112	8 cm	
51 cm	PBE5126-NH 1545113	PBE5131-NH 1532095		PBE5141-NH 1532096	PBE5146-NH 1545114	PBE5151-NH 1532097	8 cm	
		EDB5131-NH 1543988		EDB5141-NH 1543989	EDB5146-NH 1543990	EDB5151-NH 1543991	15 cm	
						PBE5151-FB-NH 1545115	8 cm	

3 Valmistelu

3.1 Laitteistosarjan sisältö



Tarvikkeet myydään erikseen.

Jos jokin yllä mainituista laitteista puuttuu tai on hävinnyt, ota yhteyttä asiakastukeen, joka lähettää sinulle tarpeelliset varaosat. Katso Yhteystiedot sivulla 127.

MAARÄ	KUVAUS
2	Selkänöjan kiinnityslevyt
2	Kepin puristimet
2	Kepin holkit (1 tuumaa (25 mm))
2	Kepin holkit (7/8 tuumaa (22 mm))
6	Syvyyden/kallistuskulman säätöruuvit
6	Kepin puristimen ruuvit
2	Säätöruuvit
2	Kepin puristimen mutterilevyt
4	Pitkät kiinnitystapit (lisävaruste)

3.2 Tarvittavat työkalut

Ruuviauimet: 7/8 tuumaa Ruuvitalta (22 mm)

Kuusiokoloauimet: (kuuluu Rullamitta/viivain toimitukseen)

Yleisveitsi/sakset

3.3 Ennen asennusta

Kiinnityskokoonpano



VAROITUS

Kun määrität Invacare MatrX Elite -selkänöjan kiinnitysasettoa, varmista, ettei pyörätuolin vakaus vaarannu.

Selkänöjan etu- ja taka-asennon säätäminen muuttaa käyttäjän painopistettä pyörätuolissa.

Sisäänvedetty selkänöjan asento voi huomattavasti vähentää pyörätuolin takavakautta. Vastaavasti selkänöjan eteenpäin työntyvä asento vähentää pyörätuolin etuvakautta.

Kiinnityslevyt toimitetaan esiasennettuina kepin puristimiin takimmaisessa kiinnityskokoonpanossa. Näin maksimoidaan pyörätuolin istuimen syvyys (enintään 2,5 tuumaa (64 mm)) ja ero takasuuntaan – katso kuva A).

Muuttamalla kiinnityslevyjen suuntaa kepin puristimissa asennus voidaan määrittää uudelleen,* jotta saadaan etummaisempi siirtynyt asennuskohta selkänöjalle haluttaessa (enintään 2,5 tuuman (64 mm:n) ero eteenpäin – katso kuva B).



Jokainen kiinnityslevy mahdollistaa säätämisen 1,5 tuumaa (38 mm) eteenpäin ja taaksepäin suhteessa kepin puristimeen.

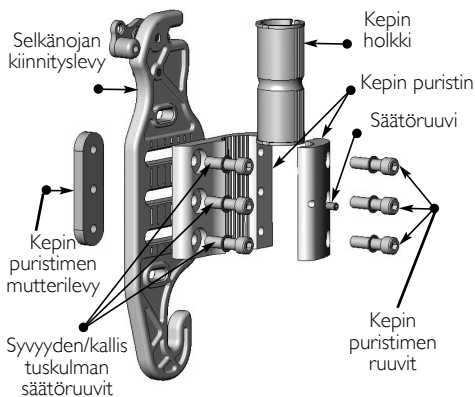

*Valitse kiinnityslevyn/kepin puristimen etummaisain asento:

1. Irrota kiinnityslevy kepin puristimesta (3 ruuvia).
2. Pyöritä kepin puristinta 180° ja kiinnitä se uudelleen kiinnityslevyyn.
3. Asenna kepin puristin kuvassa B näkyvällä tavalla.

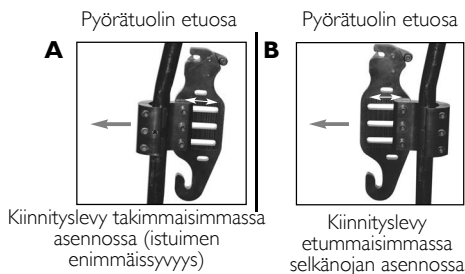

Takakepin koon sovittaminen



Joissakin pyörätuoleissa saattaa olla epätasainen sauma takapaalussa, jossa pienempi putki asetetaan suurempaan putkeen. Jos kepin puristimet täytyy kiinnittää tämän sauman yli, muoviholkki voidaan leikata puoliksi, jotta puristin pystytään kiinnittämään turvallisesti takapaaluihin (katso kuva B).

Lyhyillä selkänöjakepeillä varustetuissa pyörätuoleissa voi olla tarpeen asentaa MatrX PB - selkänöjan selkänöjakepin korvaavat tuet (PBCR:t). PBCR:t on suunniteltu korvaamaan olemassa olevat työntökahvat tai kepin pidennykset vakiomallisissa I tuuman (25 mm:n) takapaaluissa. Kepin puristimet voidaan kiinnittää suoraan korvaaviin selkänöjakepeihin, jotta taataan Invacare MatrX PB Eliten oikea kiinnitys. Kepin korvausosia saa Motion Conceptsilta (osanro TRX2810).

- I tuuman (25 mm:n) takakeppi – Kepin puristimet asennetaan ilman muoviholkkeja.
- 7/8 tuuman (22 mm:n) selkänöjan keppi – Edellyttää 7/8 tuuman (22 mm:n) muoviholkkeja (kuuluvat toimitukseen)
- ¾ tuuman (19 mm:n) selkänöjan keppi – Edellyttää ¾ tuuman (19 mm:n) muoviholkkeja.

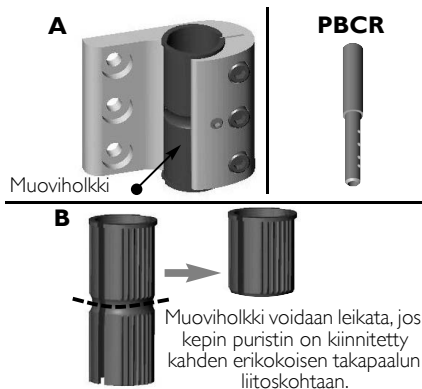

3.4 Invacare Matrx Eliten asentaminen

Kiinnityslevyjen asentaminen



VAROITUS

Toimitetut asennustyökalut ovat vahvoja ja niiden kestävyys on testattu. **ÄLÄ KÄYTTÄ** muita työkaluja. Käytä vain mukana toimitettuja työkaluja.

1. Poista tarvittaessa olemassa oleva pyörätuolin selkänöjan verhoilu.
2. Määritä haluttu kiinnityslevyn asetus/kokoonpano käyttäjälle. Katso Ennen asennusta sivulla 117.
3. Löysää kepin puristimen ruuvit (x3) ja kiinnitä kepin puristin löysästi (kiinnikkeen avulla) jokaiseen takapaaluun. (Kiinnitä muoviholkkit tarvittaessa.)
4. Aloita toiselta puolelta ja sijoita kepin puristin halutulle korkeudelle takapaaluun ja kiristä puristimen ruuveja tarpeeksi, jotta puristin pysyy paikallaan. Puristimet ja ruuvit kiristetään kokonaan selkänöjan asennuksen ja kaikkien lopullisten säätöjen jälkeen.
5. Mittaa pyörätuolin kiinteästä pisteestä (esim. istuimen rungosta) kepin puristimen asennuksen tarkka korkeus ja asenna toinen kepin puristin samalle korkeudelle vastakkaiseen selkänöjan tukeen – katso kuva A sivulla 7. Varmista, että myös kepin puristimet/kiinnityslevyt on asennettu samalle korkeudelle.



Kiinnityslevyssä on ylempi ja alempi lisäsäätöaukko, jonka avulla mahdollistetaan vaihtoehtoinen kiinnityskorkeus, jos ilmenee esteitä. Käyttämällä vaihtoehtoisia kiinnitysaukkoja voit lisätä tai vähentää selkänöjan korkeutta 7/8 tuumaa (22 mm). Vaihtoehtoiset aukot rajoittavat mahdollisia syvyyden ja/tai kallistuskulman säätöjä).

6. Asenna Invacare Matrx Elite -selkänöja kiinnityslevyihin:
 - A. Liu'uta alemmat kiinnitystapit jokaisen kiinnityslevyn alaosassa oleviin koukuilla varustettuihin reikiin (katso kuva B).
 - B. Kun alemmat tapit ovat paikallaan, lukitse/napsauta ylemmät kiinnitystapit kiinnityslevyjen yläosassa olevaan salpamekanismiin.

A Pyörätuoli edestä selkänöja poistettuna

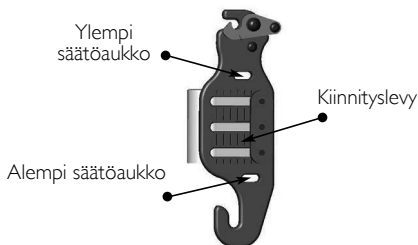
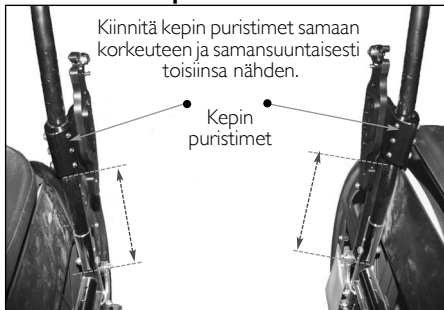

B

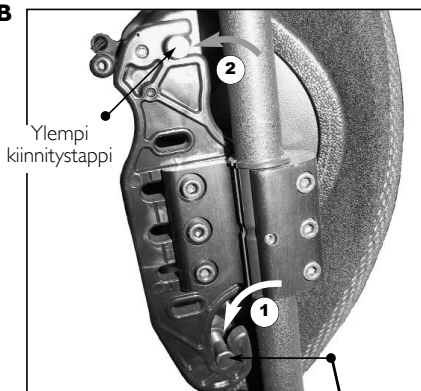

Kiinnitystapin kokoonpano/säädöt



Invacare MatrX Elite -selkänoja on saatavana eri leveyksiä (12 tuumaa (31 cm) - 20 tuumaa (51 cm)) ja kuutena eri korkeutena (10 tuumaa (26 cm); 12 tuumaa (31 cm); 14 tuumaa (36 cm); 16 tuumaa (41 cm); 18 tuumaa (46 cm) ja 20 tuumaa (51 cm)). Eri pyörätuolivalmistajien välillä on eroja, minkä vuoksi kiinnitystappien syvyyttä voi joutua säätämään, jotta Invacare MatrX Elite -selkänoja sopii kunnolla pyörätuolin selkänojan tukiin. Katso **Kiinnitystapin säätäminen** sivulla 121. Jokaisen Invacare MatrX Eliten mukana toimitetaan kaksi kiinnitystappisarjaa (vakiotapit ja pitkät tapit). Vakiotapit asennetaan tehtaalla, ja ne sopivat useimpiin tavallisiin pyörätuolikokoonpanoihin. Pitkien tappien avulla selkänoja voidaan asentaa tukiin, jotka ovat enintään 1 tuuman (25 mm) leveämpiä kuin selkänojan todellinen leveys.

*Elite-selkänojan leveydet kasvavat 1 tuuman (25 mm:n) välein.

Esimerkki: 16 tuuman (41 cm:n) Invacare MatrX Elite:

16 tuuman (41 cm:n) pyörätuolin istuinkehysten (selkänojan tuki) leveys = vakiotapit

17 tuuman (43 cm:n) pyörätuolin istuimen kehys (selkänojan tuki) leveys = pitkät tapit

Kun selkänojalle käytetään kapeinta asetusta, syvyyden/kallistuksen alue on pienempi kuin leveämmässä asennoissa.

Jatketut kiinnitystapit* (EMP) ovat saatavana (myydään erikseen), jotta Invacare MatrX Elite -selkänojat voidaan liittää pyörätuolin istuinrunkoihin, joiden leveys on jopa 2 tuumaa (5 mm) suurempi kuin selkänojan todellinen leveys.

Näkymä takaa

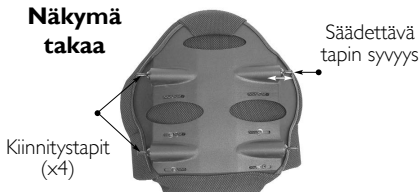

HUOMIO

* Jatkettuja tappeja käytetään vain vakioselkänojakokoihin (enintään 300 paunan (136 kg:n) painokapasiteetti); niitä ei suositella käytettäväksi kallistettavissa malleissa.

Kiinnitystapin säätäminen



HUOMIO

Tapin vääränlainen asennus voi vahingoittaa selkänöjan tukea ja/tai kiinnityslevyjä. Varmista, että jätät riittävästi tilaa kiinnityslevyjen ja kiinnitystappien väliin (väh. 1/8 tuuman (3 mm:n) väliä suositellaan).

Varmista, että laippamutterit on kiristetty kunnolla. Mikäli näin ei ole, selkänöjan tuki saattaa vahingoittua/haljeta

Varmista, etteivät tapit pyöri kiristäessäsi laippamuttereita. ÄLÄ KOSKAAN käytä Loctite® -ainetta kiinnitystappiin.

1. Kun pyörätuolin selkänöja on kiinnitetty paikalleen, määritä jokaisen kiinnitystapin vaatima säätömäärä (katso kuva).
2. Irrota pyörätuolin selkänöja ja löysää jokaisen tapin laippamutteri ruuviavaimella, jos niitä täytyy säätää. Vaihda tarvittaessa standardimalliset kiinnitystapit pitkiin kiinnitystappeihin.
3. Säädä kiinnitystapin syvyyttä (myötäväivään lyhentämistä / vastapäivään pidentämistä varten) niin, että saat minimivälin 1/8 tuumaa (3 mm) tapin yläosan ja kiinnityslevyn välille.
4. Kiristä kaikki laippamutterit, jotta tapit kiinnittyvät paikalleen.

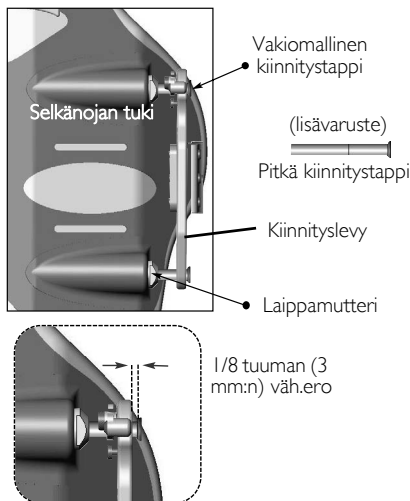

Selkätuen asentaminen

1. Varmista, että yleinen kunto ja selkänöjan kohdistus ovat oikeita (säädä tarvittaessa).
2. Kiinnitä kepin puristimen ruuvit täysin takapaaluihin ja kiristä ruuvit, jotta kiinnityslevyt eivät liu'u tai käännä.
3. Voit parhaiten määrittää selkänöjan ihanteellisen syvyyden ja kallistusasetukset käyttäjän istuessa pyörätuolissa. Käyttäjän istuessa irrota syvyyden/kallistuksen säätöruuvit kiinnityslevyistä ja säädä selkänöja haluttuun syvyyteen ja kallistuskulmaan. Lukitse selkänöja paikalleen kiristämällä kaikki ruuvit uudelleen.

i Varmista, että selkänöjan syvyyden-/kallistusasetukset tehdään symmetrisesti* vasemmalle ja oikealle kiinnityslevylle.

Kiinnityslevyjen sivuttaisurat on tarkoitettu viitepisteeksi, joka auttaa symmetrisessä asennuksessa (katso kuva). Koska selkänöja voidaan haluttaessa asentaa käännettyyn (kallistettuun) asentoon, sitä ei aina kiinnitetä yhdensuuntaisesti näiden sivuttaislinjojen kanssa.

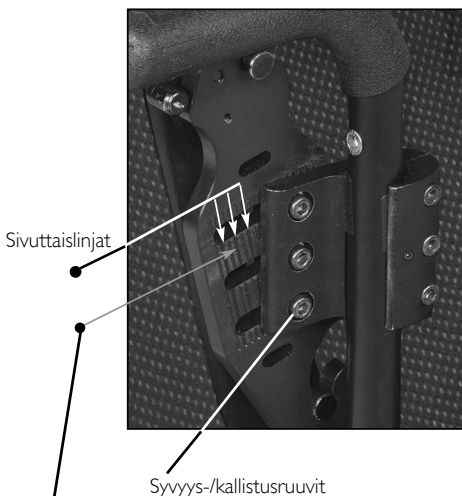

*Käytä sivuttaislinjoja säätämään vasen ja oikea kiinnityslevy symmetrisesti.

4 Käyttö

4.1 Selkänöjan irrottaminen pyörätuolista

1. Tee yksi seuraavista:
 - Ei nuoravapautusmekanismia – Avaa salpa nostamalla vapautusvivut (oikea ja vasen) samanaikaisesti ja vapauta kiinnityslevyjen ylemmät tapit. Katso kuvaa.
 - Nuoravapautusmekanismi – Avaa vapautusvivut lukituksesta/auki nostamalla nuoraa ylöspäin. Katso Yhden käden nuoravapautusmekanismi sivulla 124.
2. Irrota alemmat tapit kiinnityslevyjen alemmista rei'istä nostamalla koko selkänöjaa ylös ja eteenpäin.

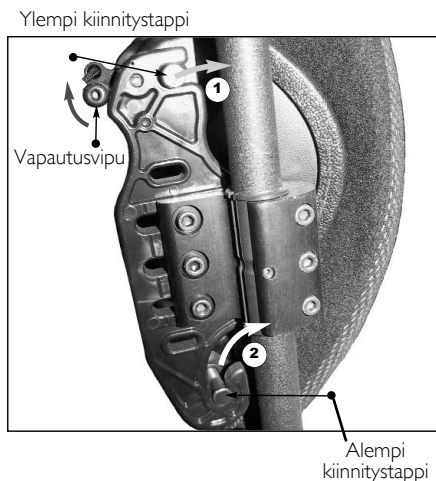

4.2 Sivuttaistuet (lisävaruste)

Sivuttaispehmusteet ovat saatavissa Motion Conceptsilta lisävarusteena parempaa sivuttaistukea varten. Sivuttaispehmusteita on saatavana pieniä, suurina ja korkeussäädettävinä malleina (katso kuva). Selkänöjan kiinnitysaukkojen ja sivuttaisten tukikehikkojen avulla voidaan tehdä sekä vertikaalisia että lateraalisia säätöjä. Selkänöjan ylemmät ja alemmat kiinnitysaukot tuovat lisää säätövaraa. Sivuttaistukia voi muokata lisää varovasti taivuttamalla* sivuttaistukea haluttuun muotoon/asentoon asiakasta varten. Katso **Sivuttaistukien asentaminen**.



VAROITUS

*Parhaiden tulosten saamista ja vahinkojen estämistä varten sivutuet on irrotettava selkänöjasta ennen taivuttamista.

Sivuttaistukien asentaminen

1. Vedä suojuksen pohja ylös (irrota koukku- ja silmukkakiinnitykset), jotta näet selkänöjan tuen kiinnitysaurat/-kanavat.
2. Määritä haluttu kiinnityskorkeus/-suunta sivuttaisille pehmusteille (ylempi tai alempi kiinnitysaura).
3. Mikäli mahdollista, taivuta sivuttaistuet varovasti haluttuun muotoon (ennen asennusta).
4. Asenna sivuttaistuet löysästi selkänöjan tukeen mukana toimitettujen varusteiden avulla.



Varusteet voidaan asentaa kumpaankin tahansa suuntaan selkänöjan tukeen (kun taustalevyt ovat selkänöjan tuen sisä- tai ulkopuolella). Vakioasennuksen suuntaus on esitetty oikealla.

5. Säädä sivutuet haluttuun asentoon selkänöjan tuen kiinnitysaurien kautta ja sivuttaissuuntaisessa tukikehikossa olevien aukkojen kautta. Kiinnitä jokainen sivuttaistuki paikalleen.
6. Kiinnitä selkänöjan suojus takaisin koukku- ja silmukkakiinnityksellä.

Vakiomalli sivusuunnasta (suuri)

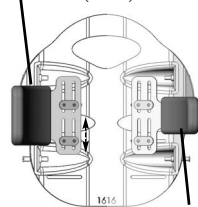

Korkeussäädettävä sivutuki

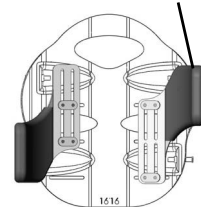

Vakiomalli sivusuunnasta (pieni)



Korkeussäädettävät sivutuet voidaan asentaa selkänöjan tukeen molemmissa suunnissa (kuvasssa näkyvällä tavalla) antamaan lisätukea.

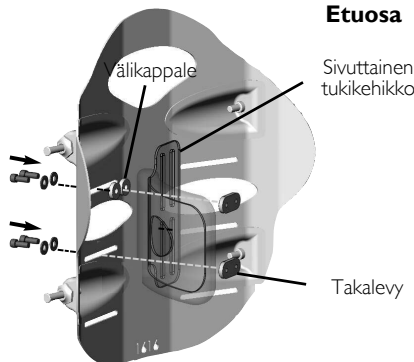

Välilevyjä tarvitaan vain, kun käytetään selkänöjan tuen ylempiä aukkoja.

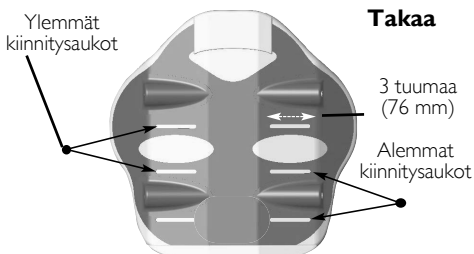

Alempiä kiinnitysaukkoja ei ole saatavissa 10 tuumaa (26 cm) tai 12 tuumaa (31 cm) korkeisiin Invacare Matrix Elite -selkänöjiin.

4.3 Yhden käden nuoravapautusmekanismi

1. Vedä nailonnuora salpamekanismin reikien läpi vasemman ja oikean kiinnityslevyn yläosassa (katso kuva A).
2. Asenna nuoran lukitusmekanismi nuoraan (katso kuva B). Avaa lukitusmekanismi painamalla painiketta ja liu'uta nailonnuoran kaksi avointa päätä aukon läpi.
3. Kun selkänöja on kunnolla kiinnitetty pyörätuoliin, säädä nuoran pituutta niin, että se roikkuu arviolta 35–45°:n kulmassa selkänöjan tukea pitkin (näin vapautusmekanismi toimii tehokkaammin). Tarvittaessa leikkaa/irrota liika nuora, jottei se aiheuta sotkeutumisvaaraa. Kun säätö on tehty, liitä irralliset nuoran päät yhdeksi solmuksi, jotta nuoran lukko ei luista.



Jos nuoran pituutta on muutettu, estä sen rispaantuminen polttamalla nuoran päät varovasti.

A



Pujota nuora salpamekanismin läpi.

B

Tee solmu nuoran molemmilla päillä.



Voit avata/säätää painamalla



Nuoran lukko

Polta nuorien päät, jotta ne eivät rispaannu.



Asennettu selkänöja

45°



Nosta nuoraa, jotta voit vapauttaa selkänöjan pehmusteen.

4.4 Ristiselkätuki (lisävaruste)



Ristiselkätuki on tehdasvalmisteinen vaahtomuovipehmuste, joka tukee alaselkää ja lisää mukavuutta. Ristiselkätuen asentoa voi säätää Invacare Matrix Elite -suojuksen sisällä (katso ohjeet alla), tai se voidaan poistaa, jos ristiselkätukea ei tarvita.

Ristiselkätuen säätäminen

1. Käytä ristiselkätukea avaamalla ulkosuojuksen koukku- ja silmukkakiinnitykset selkänöjan tuen takaa alhaalta.
2. Vaahtomuovinen ristiselkätuki on asennettu Invacare Matrix Elite -suojuksen sisälle selkänöjan pehmusteen ja tuen väliin (katso kuva B alla).
3. Ristiselkätukea voi säätää manuaalisesti halutulle korkeudelle / haluttuun asentoon.
4. Kiinnitä suojus takaisin selkänöjan tukeen.

A

Koukku- ja silmukkakiinnitys

Ristiselkätuki



Etuosa

Vaahtomuovipehmuste

B



Vaahtomuovipehmuste

Ristiselkätuki

5 Ylläpito ja huolto

5.1 Puhdistus

Suojus on helppo pyyhkiä kostealla pyyhkeellä tarvittaessa. MatrX PB -suojus voidaan irrottaa pesua varten tai kun sen sisäpuolelle täytyy päästä käsiksi selkänöjan muokkausta varten. Irrota suojus varovasti vapauttamalla koukku- ja silmukkakiinnittimet selkänöjan ylä- ja alareunan ympäriltä ja sisältä. Irrota sisempi vaahtomuovipehmuste ulkosuojuksesta ennen pesua.

Mikäli suojus likaantuu, kysy infektioidenhallinnasta ohjeita. Vaihtoehtoisesti voit kysyä Invacarelta dekontaminaatio-ohjeita.

5.2 Tarkistus



VAROITUS

Tarkista KAIKKI kiinnikkeet viikoittain ja varmista, että mekaaniset liitännät ja liitetyt laitteet on kiinnitetty tiukasti – muuten seurauksena voi olla loukkaantuminen tai laitevaurioita.

ÄLÄ jatka tämän tuotteen käyttöä, jos havaitset ongelmia. Korjaavan ylläpidon voi suorittaa tai järjestää laitetoimittaja.

Tarkista osat, kuten laitteet, kiinnikkeet, verhoilumateriaalit, vaahtomuoviosat (jos sellaisia on) ja muoviosat, säännöllisesti vääntymisen, ruostumisen, rikkoutumisen, kulumisen tai puristumisen varalta.

6 Käytön jälkeen

6.1 Uudelleenkäyttö



VAROITUS: Loukkaantumisvaara

Anna jakelijan tarkistaa tuote vaurioiden varalta aina ennen tuotteen siirtämistä toiselle käyttäjälle. Jos vaurioita löytyy, ÄLÄ käytä tuotetta. Muussa tapauksessa seurauksena voi olla loukkaantuminen.

Selkänöjan pehmuste sopii käytettäväksi uudelleen. Tee seuraavat toimet:

- Puhdista ja desinfioi sivulla 125 olevan Puhdistaminen-kohdan mukaan.
- Tarkista sivulla 125 olevan Tarkastaminen-kohdan mukaan.
- Selkänöjan pehmuste on sovitettava uudelle käyttäjälle sivulla 122 kohdan Selkätuen asentaminen, sivulla 123 kohdan Sivuttaistukien asentaminen ja sivulla 124 kohdan Ristiselkätuen säätäminen mukaisesti..

7 Takuu

Tämä takuu annetaan vain tuotteiden alkuperäiselle ostajalle/käyttäjälle.

Tämä takuu antaa tiettyjä lakioikeuksia. Lisäksi sinulla voi myös olla muita laillisia oikeuksia, jotka vaihtelevat valtiosta toiseen. Invacare / Motion Concepts takaa alkuperäiselle ostajalle, että tämä tuote on vapaa materiaali- ja valmistusvirroista kahden vuoden ajan. Tämä takuu ei koske pistoreikiä, repeytymisiä tai palamista eikä irrotettavaa pehmustusosaa. Jos sellaisen takuujakson aikana tuote todistetaan vialliseksi, tuote korjataan tai vaihdetaan Invacaren / Motion Conceptsin päätöksen mukaan kunnostetuilla tai uusilla osilla. Tämä takuu ei sisällä työ- ja kuljetuskustannuksia, jotka aiheutuvat varaosan asentamisesta tai sellaisen tuotteen korjaamisesta. Tuotteen korjaukset eivät pidennä tätä takuuta – korjatun tuotteen takuu päättyy, kun tämä rajattu takuu päättyy. Invacaren / Motion Conceptsin ainoa velvollisuus ja ainoa muutoksenhakukeinoin tämän takuun alaisesti on rajattu mainittuun korjaukseen ja/tai vaihtoon.

Jos tarvitset takuuhuoltoa, ota yhteyttä jälleenmyyjään, jolta ostit Invacaren / Motion Conceptsin tuotteen. Jos et saa tyydyttävää takuuhuoltoa, kirjoita suoraan Invacarelle / Motion Conceptsille takakannessa olevaan osoitteeseen. Anna jälleenmyyjän nimi, osoite, mallin numero, ostopäivämäärä, ilmoita vian luonne ja se, onko tuote osa sarjaa, sekä sarjanumero.

Invacare Corporation / Motion Concepts antaa palautusvaltuutuksen. Viallinen yksikkö tai osat on palautettava takuutarastukseen käyttämällä tarvittaessa sarjanumeroa tunnisteena kolmenkymmenen (30) päivän sisällä palautusvaltuutuspäivästä. ÄLÄ palauta tuotteita tehtaalle ilman ennakkovaltuutusta. Maksuennakolla lähetetyt lähetykset palautetaan; maksa kuljetusmaksut etukäteen.

RAJOITUKSET JA VASTUUNRAJOITUKSET TAKUU EI KOSKE ONGELMIA, JOTKA AIHEUTUVAT NORMAALISTA KULUMISESTA TAI LIITETTYJEN OHJEIDEN NOUDATTAMATTA JÄTTÄMISESTÄ. LISÄKSI EDELLÄ MAINITTU TAKUU EI KOSKE SARJANUMEROLLISIA TUOTTEITA, JOS SARJANUMERO ON POISTETTU TAI TURMELTU; TUOTTEITA, JOTKA OVAT ALTISTUNEET VÄÄRINKÄYTÖLLE, ONNETTOMUUKSILLE TAI VIRHEELLISELLE KÄYTÖLLE, YLLÄPIDOLLE TAI SÄILYTYKSELLE; TAI TUOTTEITA, JOITA ON MUUTETTU ILMAN INVACAREN / MOTION CONCEPTSIN KIRJALLISTA LUPAA, MUKAAN LUKIEN MM. MUUTOKSET VALTUUTTAMATTOMILLA OSILLA TAI LISÄLAITTEILLA; TUOTTEITA, JOTKA OVAT VAHINGOITUNEET OSIEN KORJAUKSISTA ILMAN INVACAREN / MOTION CONCEPTSIN NIMENOMAISTA LUPAA; TUOTTEITA, JOTKA OVAT VAHINGOITUNEET INVACAREN / MOTION CONCEPTSIN HALLINNAN ULKOPUOLELLA OLEVISTA OLOSUHTEISTA; TAI TUOTTEITA, JOTKA ON KORJANNUT MUU TAHO KUIN INVACAREN / MOTION CONCEPTSIN JÄLLEENMYYJÄ. TÄMÄN ARVION TEKEE YKSINOMAAN INVACARE / MOTION CONCEPTS.

EDELLÄ MAINITTU TAKUU ON POISSULKEVA JA ANNETAAN KAIKKIEN MUIDEN MAHDOLLISTEN SUORIEN TAKUIDEN SIJASTA, MUKAAN LUKIEN TAKUUT KAUPATTAVUUDESTA JA SOPIVUUDESTA TIETTYYN KÄYTTÖTARKOITUKSEEN.

SE EI ULOTU TÄSSÄ NIMENOMAISESTI ILMOITETUN TAKUUN ULKOPUOLELLE. VIITATUN TAKUUN RIKKOMUSTEN KORJAUS RAJOITTUU VIALLISEN TUOTTEEN KORJAAMISEEN TAI VAIHTOON TÄSSÄ MAINITTUJEN EHTOJEN MUKAISESTI. INVACARE / MOTION CONCEPTS EI OLE VASTUUSSA MISTÄÄN VÄLILLISISTÄ TAI SÄTUNNAISISTA VAHINGOISTA.

TÄMÄ TAKUU ULOTTUU NOUDATTAMAAN VALTION/ALUEEN LAKEJA JA VAATIMUKSIA.

Contact Information

Informations de contact

Kontaktdata

Información de contacto

Informações de contacto

Per informazioni

Kontaktoplysninger

Kontaktinformation

Yhteystiedot

United Kingdom • Invacare Limited, Pencoed Technology Park, Pencoed, Bridgend CF35 5HZ • Tel: (44) (0) 1656 776 222 • Fax: (44) (0) 1656 776 220 • www.invacare.co.uk • UK@invacare.com

Ireland • Invacare Ireland Ltd, Unit 5 Seatown Business Campus, Seatown Road, Swords, County Dublin - Ireland • Tel: (353) 1 810 7084 • Fax: (353) 1 810 7085 • www.invacare.co.uk • ireland@invacare.com

France • Invacare France Opération, Route de Saint Roch, 37230 Fondettes • Tel: (33) (0) 2 47 62 64 66 • Fax: (33) (0) 2 47 42 12 24 • www.invacare.fr • contactfr@invacare.com

Belgium & Luxemburg • Invacare nv, Autobaan 22, B-8210 Loppem, Brügge • Tel: (32) (0) 50 83 10 10 • Fax: (32) (0) 50 83 10 11 • www.invacare.be • belgium@invacare.com

Switzerland • Invacare AG, Benkenstrasse 260, CH-4108 Witterswil • Tel: (41) (0) 61 487 70 80 • Fax: (41) (0) 61 487 70 81 • switzerland@invacare.com

Deutschland • Invacare GmbH, Alemannenstraße 10, D-88316 Isny • Tel: (49) (0) 75 62 7 00 0 • Fax: (49) (0) 75 62 7 00 66 • www.invacare-aquatec.de • info@invacare-aquatec.com

Eastern Europe, Middle East & Africa • Invacare European Distributor Organisation, Kleisestraße 49, D-32457 Porta Westfalica • Tel: (49) (0) 57 31 754 540 • Fax: (49) (0) 57 31 754 541 • www.invacare.eu.com • edo@invacare.com

Portugal • Invacare Lda, Rua Estrada Velha, 949, P-4465-784, Leça do Balio • Tel.: (351) (0)225 1059 46/47 • Fax: (351) (0)225 1057 39 • portugal@invacare.com

Norge • Invacare AS, Grensvesingen 9, Postboks 6230, Etterstad, N-0603 Oslo • Tel: (47) (0) 22 57 95 00 • Fax: (47) (0) 22 57 95 01 • norway@invacare.com • island@invacare.com

Italia • Invacare Mecc San s.r.l., Via dei Pini 62, I-36016 Thiene (VI) • Tel: (39) 0445 38 00 59 • Fax: (39) 0445 38 00 34 • www.invacare.it • italia@invacare.com

España • Invacare SA, c/Areny s/n, Poligon Industrial de Celrà, E-17460 Celrà (Girona) • Tel: (34) (0) 972 49 32 00 • Fax: (34) (0) 972 49 32 20 • www.invacare.es • contactsp@invacare.com

Canada • Invacare Canada, Inc., 570 Matheson Blvd. E. Unit 8, Mississauga, Ontario, L4Z 4G4 • Tel: (905) 890-8300 • Fax: (905) 890-5244 • www.invacare.ca

Danmark • Invacare A/S, Sdr. Ringvej 37, DK-2605 Brøndby • Tel: (45) (0) 36 90 00 00 • Fax: (45) (0) 36 90 00 01 • www.invacare.dk • denmark@invacare.com

Sverige & Suomi • Invacare AB, Box 66, S-163 91, Spånga SWEDEN • Tel: (46) (0) 8 761 7090 • Fax: (46) (0) 8 761 8108 • www.invacare.se • sweden@invacare.com

Nederland • Invacare BV, Celsiusstraat 46, NL-6716 BZ Ede • Tel: (31) (0)318 695 757 • Fax: (31) (0)318 695 758 • www.invacare.nl • nederland@invacare.com • csede@invacare.com

Österreich • Invacare Austria GmbH, Herzog Odilostrasse 101, A-5310 Mondsee, Austria • Tel: (43) (0)6232 5 53 50 • Fax: (43) (0)6232 5 53 54 • www.invacare.at • info@invacare-austria.com



Yes, you can.



Invacare

www.invacare.com

USA

One Invacare Way
Elyria, Ohio USA
44036-2125
440-329-6000
800-333-6900

Canada

570 Matheson Blvd. E Unit 8
Mississauga Ontario
L4Z 4G4 Canada
800-668-5324

Motion Concepts

www.motionconcepts.com

USA

700 Ensminger Rd. Suite 112
Tonawanda, NY 14150
888-433-6818

Canada

84 Citation Dr.
Concord, Ontario L4K 3C1
905-695-0134

© 2011 Motion Concepts. All rights reserved. Reproduction, duplication or modification in whole or in part is prohibited without prior written permission from Motion Concepts. Trademarks are identified by [™] and [®]. All trademarks are owned by or licensed to Motion Concepts unless otherwise noted. Loctite is a registered trademark of Henkel Corporation.

TRD0307

Part No 1176089

Rev A - 12/11

